

# CDimplex



## SP16

EN

DE

NL

FR

IT

PL

EN : This product is only suitable for well insulated rooms or occasional use. DE : Dieses Produkt ist nur für gut isolierte Bereiche oder gelegentliche Verwendung geeignet. FR : Ce produit convient uniquement à des endroits bien isolés ou pour un usage occasionnel. IT : Questo prodotto è adatto solo per spazi ben isolati o per uso occasionale. ES : Este producto sólo es adecuado para espacios bien aislados o un uso ocasional. NL : Dit product is uitsluitend geschikt voor goed geïsoleerde ruimten of voor sporadisch gebruik. PL : Produkt ten jest odpowiedni wyłącznie do dobrze odizolowanych miejsc lub do okazjonalnego użytku. NO : Dette produktet egner seg kun for godt isolerte rom eller sporadisk bruk. RO : Acest produs este adecvat exclusiv spațiilor bine ventilate sau utilizării ocazionale. CZ : Tento výrobek je vhodný pouze do dobře izolovaných prostor nebo k příležitostnému použití. DK : Dette produkt er kun egnet til velisolerede rum eller lejlighedsvis brug. PT : Este produto somente é adequado para espaços bem isolados ou uso ocasional. SE : Denna produkt är endast avsedd för välisolerade utrymmen eller tillfällig användning. FI : Tämä tuote soveltuu ainoastaan hyvin eristettyihin tiloihin tai satunnaiseen käyttöön. SK : Tento výrobok je vhodný len pre dobre izolované priestory alebo na občasné použitie. SI : Ta izdelek je primeren le za dobro izolirane prostore ali za občasno uporabo. HR : Ovaj proizvod je pogodan samo za dobro izolirane prostore ili povremenu upotrebu. HU : Ez a termék csak jól szigetelt terekhez vagy eseti használatra alkalmas. SV : Denna produkt är endast lämplig för användning i väl isolerade utrymmen eller enstaka användning.

 The product complies with the European Safety Standards EN60335-2-30 and the European Standard Electromagnetic Compatibility (EMC) EN55014, EN60555-2 and EN60555-3. These cover the essential requirements of EEC Directives 2006/95/EC and 2004/108/EC

08/ 53658/2 (EU) Issue 2

OCN 10830

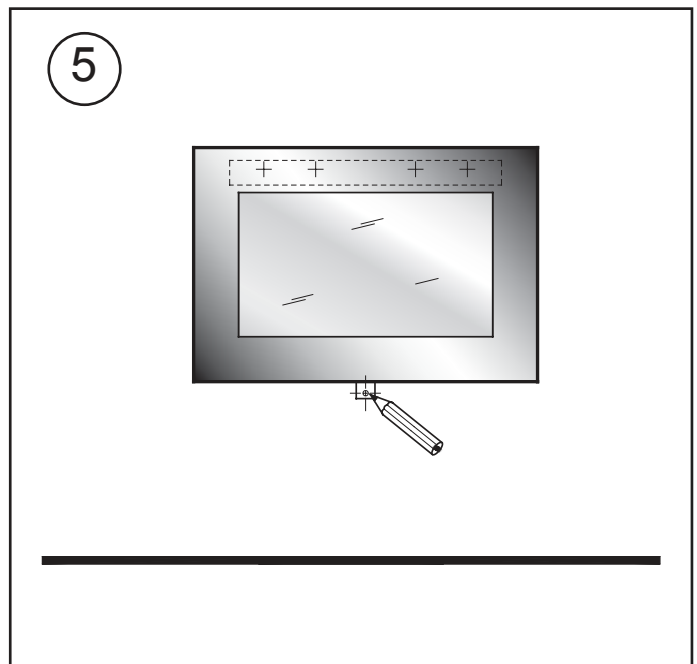
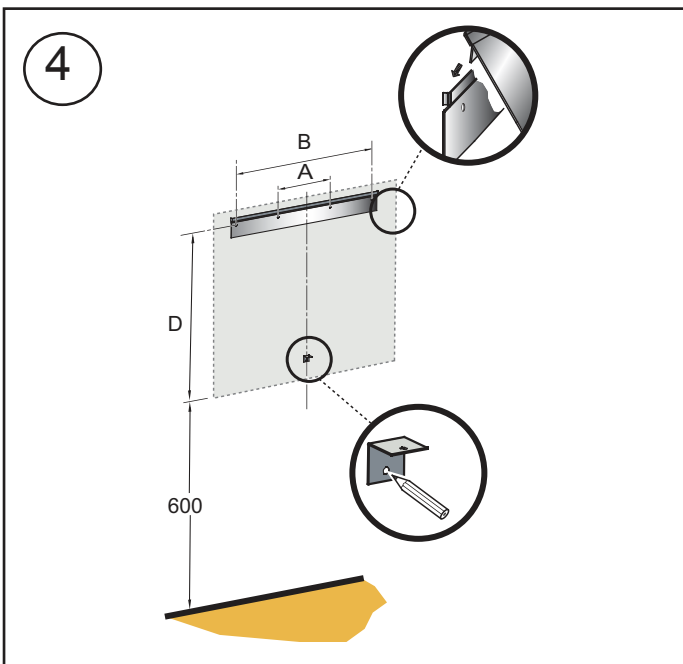
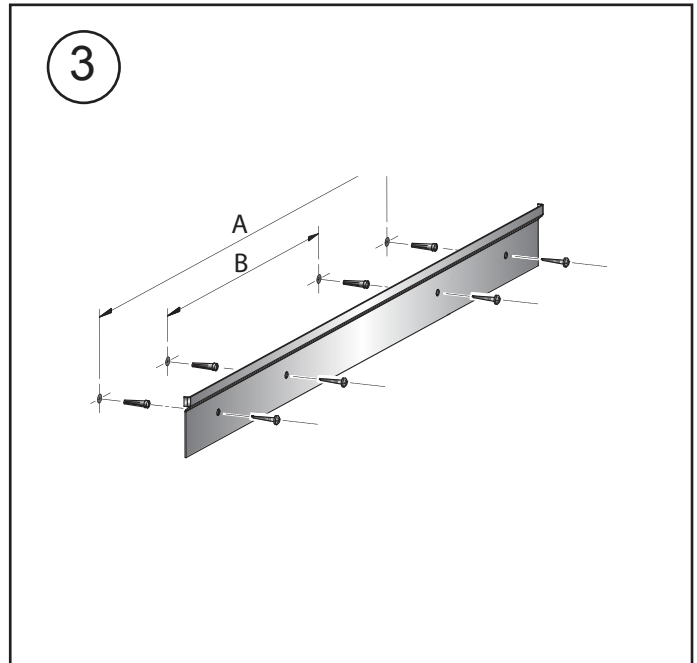
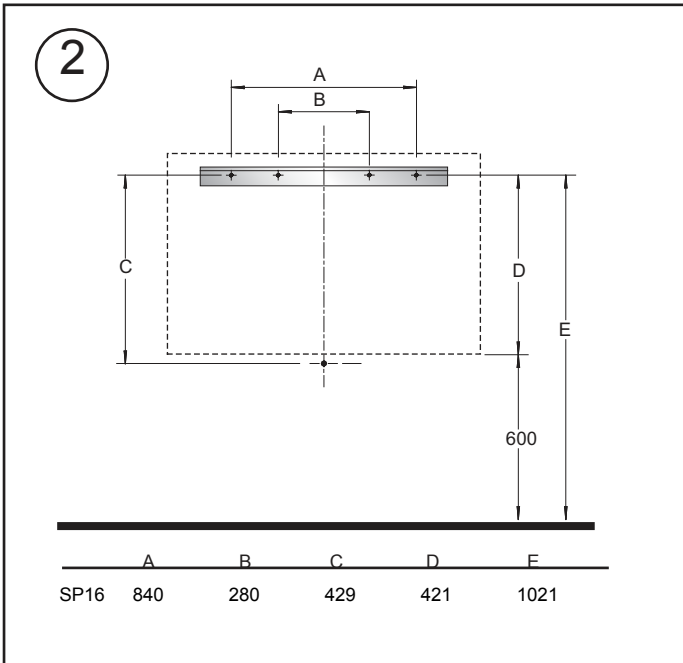
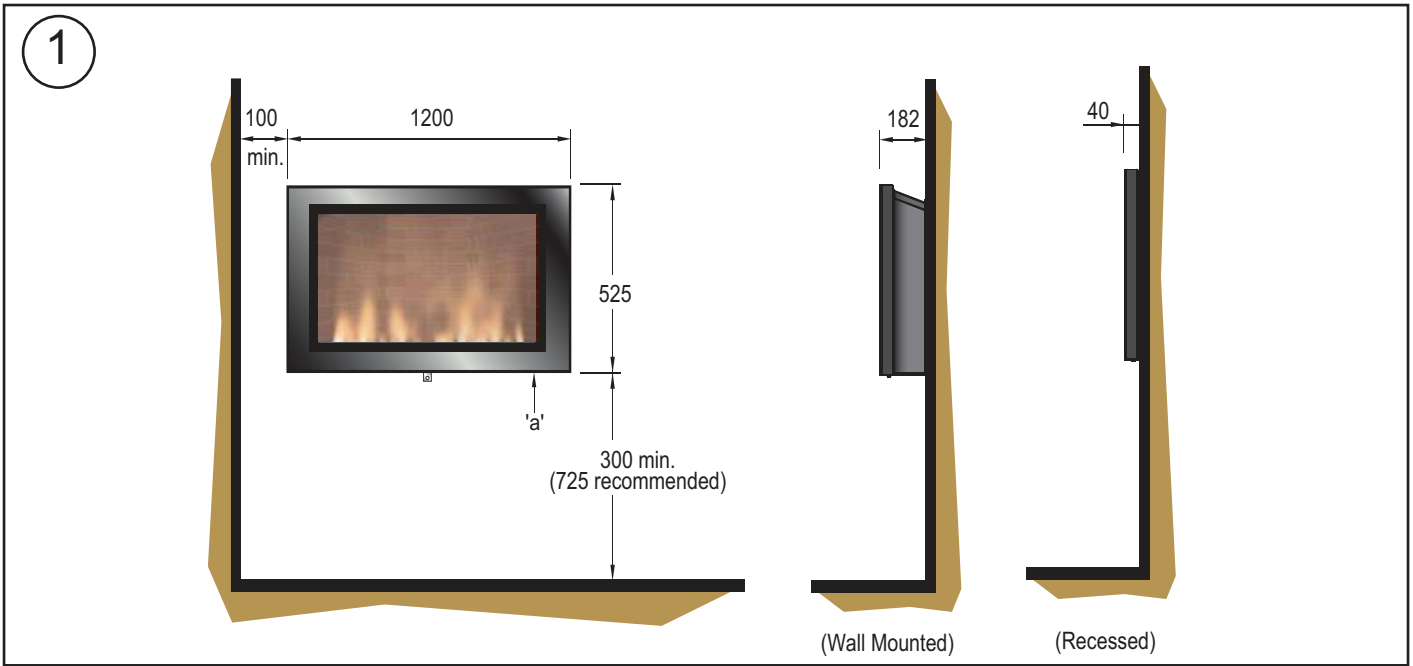

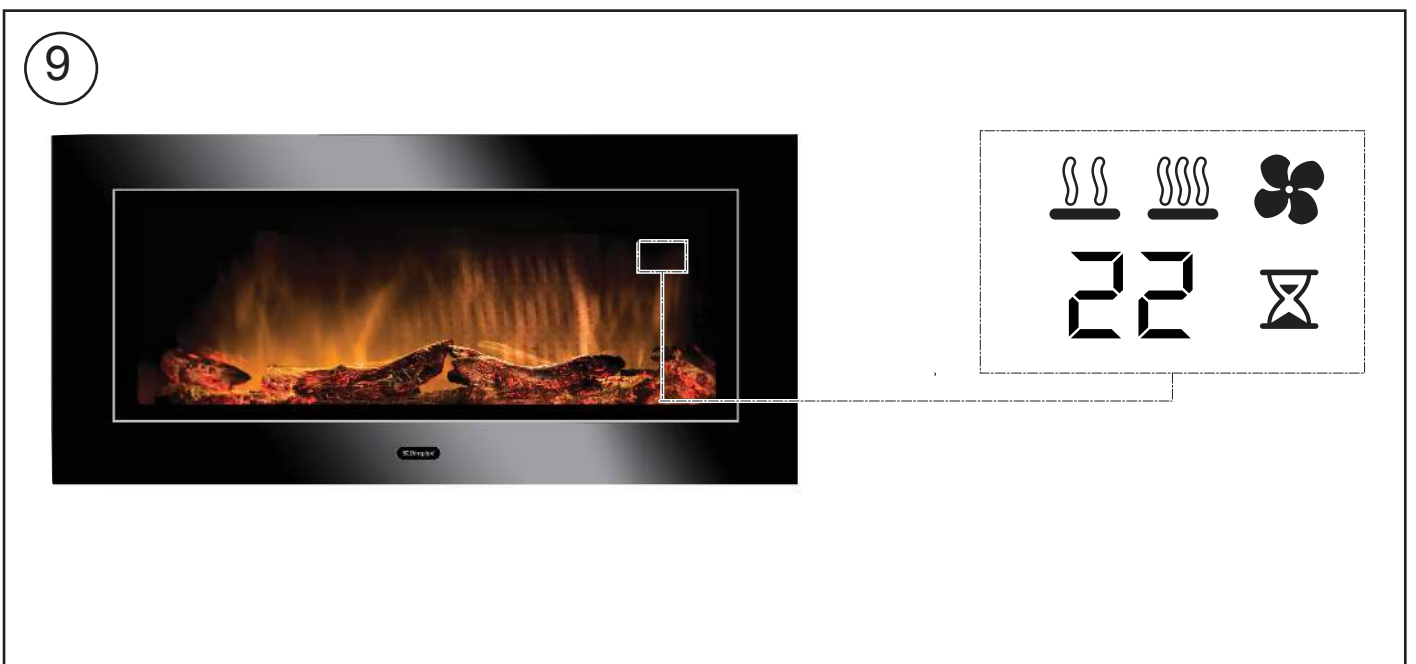
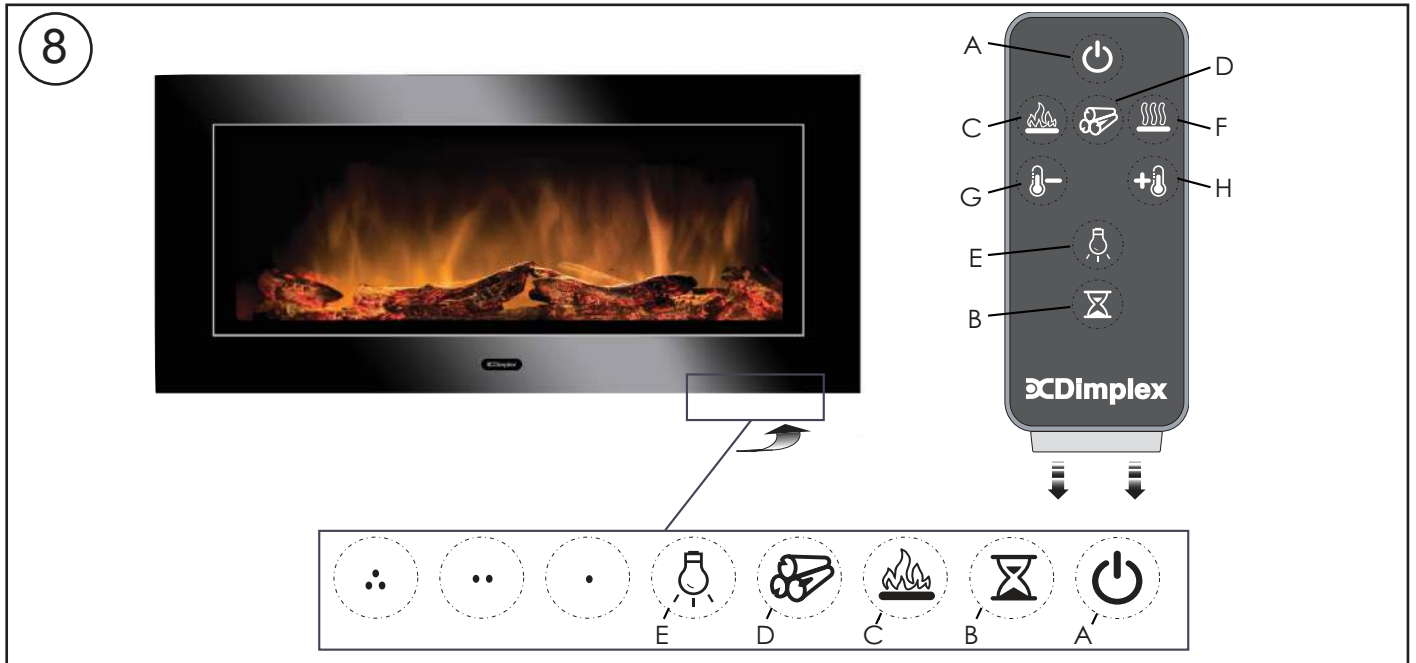
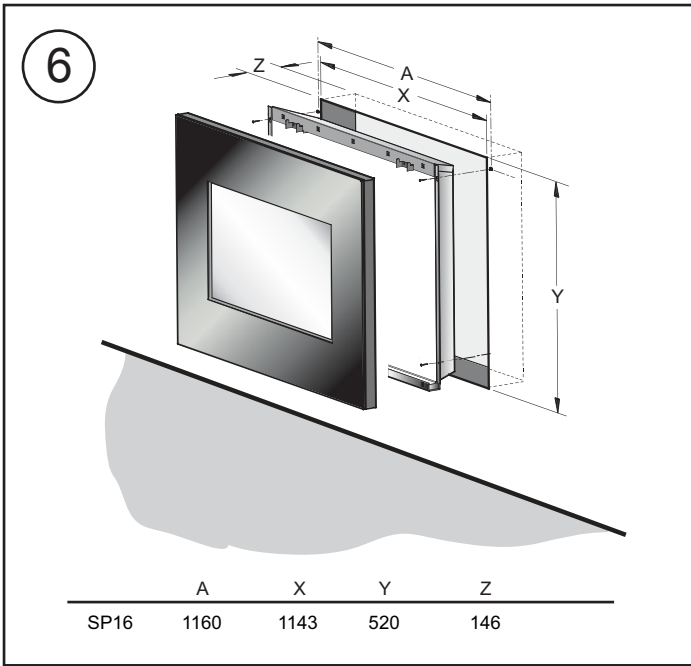

### Important Safety Advice

When using electrical appliances, basic precautions should be followed to reduce the risk of fire, electric shock, and injury to persons, including the following: If the appliance is damaged, check immediately with the supplier before installation and operation.

Do not use this appliance in the immediate surroundings of a bath, shower or swimming pool.

Do not use outdoors.

This appliance must not be located immediately above or below a fixed socket outlet or connection box.

**⚠ WARNING:** The appliance carries the Warning Symbol indicating that it must not be covered or has a Do not cover label. Do not cover or obstruct in any way the heat outlet grille located above the flame window on the appliance. Overheating will result if the appliance is accidentally covered. Do not place material or garments on the appliance, or obstruct the air circulation around the appliance, for instance by curtains or furniture, as this could cause overheating and a fire risk.

In the event of a fault unplug the heater. Unplug the appliance when not required for long periods. The supply cord must be placed on the right hand side of the heater away from the heat outlet underneath the appliance.

This appliance can be used by children aged from 8 years and above and persons with reduced physical, sensory or mental capabilities or lack of experience and knowledge if they have been given supervision or instruction concerning use of the appliance in a safe way and understand the hazards involved. Children shall not play with the appliance. Cleaning and user maintenance shall not be made by Children without supervision. Children of less than 3 years should be kept away unless continuously supervised. Children aged from 3 years and less than 8 years shall only switch on/off the appliance provided that it has been placed or installed in its intended normal operating position and they have been given supervision or instruction concerning use of the appliance in a safe way and understanding the hazards involved. Children aged from 3 years and less than 8 years shall not plug in, regulate and clean the appliance or perform user maintenance.

The appliance must be positioned so that the plug is accessible.

Although this appliance complies with safety standards, we do not recommend its use on deep pile carpets or on long hair type of rugs.

If the supply cord is damaged it must be

replaced by the manufacturer or service agent or similarly qualified person in order to avoid a hazard.

**CAUTION:** In order to avoid a hazard due to inadvertent resetting of the thermal cut-out, this appliance must not be supplied through an external switching device, such as a timer, or connected to a circuit that is regularly switched on and off by the utility.

**CAUTION** - Some parts of this product can become very hot and cause burns. Particular attention has to be given where children and vulnerable people are present.

### Technical Information

Model No: SP16UK-E, SP16EU-E, SP16-EU

Heat Output 230V 240V

Nominal Heat Output	$P_{Nom}$	1.8	-	2.0	kW
Minimum Heat Output	$P_{min}$	0.9	-	1.0	kW
Maximum Continuous Heat Output	$P_{max,c}$	1.8	-	2.0	kW

Auxiliary Electricity Consumption

In Standby mode	$eI_{sb}$	0.45	-	0.46	W
-----------------	-----------	------	---	------	---

with electronic room temperature control

### General

Unpack the heater carefully and retain the packaging for possible future use, in the event of moving or returning the fire to your supplier.

The fire incorporates a flame effect, which can be used with or without heating, so that the comforting effect may be enjoyed at any time of the year. Using the flame effect on its own only requires little electricity.

Before connecting the heater check that the supply voltage is the same as that stated on the heater.

**Please note:** Used in an environment where background noise is very low, it may be possible to hear a sound which is related to the operation of the flame effect. This is normal and should not be a cause for concern.

### Electrical Connection

**⚠ WARNING: THIS APPLIANCE MUST BE EARTHED**

This heater must be used on an AC ~ supply only and the voltage marked on the heater must correspond to the supply voltage.

Before switching on, please read the safety warnings and operating instructions.

**Controls:** See Fig. 8 & 9

	Icon	Display	Function	Description
A			Power / Standby	Press once to turn the product 'ON'. Press a second time to put the product into 'STANDBY' (When returning from 'STANDBY' mode the product will return to previous settings unless the product has been plugged out, in which case it will reset to factory settings)
B			Sleep Timer	Press multiple times to change the 'SLEEP TIMER' in 0.5 hr increments from 0.5 hr to 8.0 hr before turning off. The remaining time on the 'SLEEP TIMER' displays. (This icon is <b>Green</b> in Colour)
C		Flame Effect		'FLAME EFFECT' button cycles the unit sequentially through the 4 setting, LOW FLAME, HIGH FLAME, DEMO MODE and OFF.
		F1	Low Flame	This setting will run the flame effect at a low brightness level. (The display will show F1)
		F2	High Flame	This setting will run the flame effect at a high brightness level. (The display will show F2)
		FP	Demo Mode	This setting will slowly pulse the flame effect between low and high brightness. (The display will show FP)
			Off	This will turn the flame effect off. If the heater is running, the display will activate and remain active to read the set temperature and show if the product is on LOW HEAT/ HIGH HEAT/COOL BLOW.
D		Log Effect		'LOG EFFECT' button cycles the unit sequentially through the 3 setting, 'PULSING LOGS, STATIC LOGS and OFF.
		LP	Pulsing Logs	This setting will make the logs pulse. (The display will show LP)
		LS	Static Logs	This setting will make the logs stay lit. (The display will show LS)
			Off	This setting will turn the logs off.
E			On / Off	This button cycles the top light 'On' and 'Off'.
F		Heat		<b>'HEAT' button cycles the unit sequentially through the 4 settings: LOW HEAT, HIGH HEAT, COOL BLOW and OFF. The heat setting will be indicated by an icon in the floating display see Fig.1.</b>  <b>When the flame effect is 'ON' the floating display will turn off after 5 seconds, however if the heater is being used independently of the flame effect. The low heat or high heat icon will appear continuously in the floating display.</b>
			Low Heat	<b>This setting will run the heater at 'LOW HEAT' this setting will be indicated by the 'LOW HEAT' icon and the letters 'LO' appearing in the display. (This icon is Orange in Colour)</b>
			High Heat	<b>This icon in the floating display indicates 'HIGH HEAT' this setting will be indicated by the 'HIGH HEAT' icon and the letters 'HI' appearing in the display. (This icon is Red in Colour)</b>
			Cool Blow	<b>This icon in the floating display indicates 'COOL BLOW' this setting will be indicated by the 'COOL BLOW' icon and the letters 'CB' appearing in the display. (This icon is Blue in Colour)</b>
			Off	This switches the heater and blower 'OFF', no icon will be displayed in the floating display. Note the blower will run for 10-20 seconds after being turned off this is to ensure the product cools down safely.
G			Temp Down	Press multiple times to lower the heater temperature in 1°C increments. The lowest temperature that can be set 5°C. Note: Once you stop at your desired temperature this will flash 3 times, then the display will show the room temperature as detected by the product. If the set temperature is lower than the detected room temperature the heater will not activate.
H			Temp Up	Press multiple times to increase the heater temperature in 1°C increments. The highest temperature that can be set 37°C. Note: Once you stop at your desired temperature this will flash 3 times, then the display will show the room temperature as detected by the product. If the set temperature is lower than the detected room temperature the heater will not activate.

**User Modes:**

Mode Name /Discription	Action (Actions cannot be input by remote control)
Change Celsius (° C) to Fahrenheit (° F)	Press both Temp+ (  ) and Temp- (  ) on the unit and hold until beep is heard and display flashes. (To revert back to Celsius repeat this action)
Disable/Enable Heat Options	Hold both Heat (  ) and Flame (  ), on the unit, for 2 seconds, when the heater has been disabled the display will read "--" and beep. To enable heat repeat this action.

## Installation

Safety Message - Sufficient expertise is required for installing this product. If unsure we recommend that you subcontract the installation and pay special attention to safety during the installation.

In some jurisdictions this appliance is supplied without a plug this is to comply with the local regulations. In such instances this appliance must be installed by a suitably qualified installer and the means for disconnection must be incorporated in the fixed wiring in accordance with the local wiring rules.

### Wall Installation- See Fig. 1, 2, 3, 4 & 5

Do not connect appliance until properly fixed to the wall and the Instruction leaflet is fully read. In particular, the minimum distances must be observed.

For installation of the appliance, care must be taken not to damage concealed cables.

Please be careful while drilling the holes.

The wall plugs supplied with this product are for use with Block/Brick built walls only.

This model is designed to be permanently fixed to a wall at a minimum height of 300mm. The wall bracket must be fitted horizontally and the cable routed to the bottom right of the appliance shown as "a" in Fig. 1.

A height of 600 to 725mm from bottom of the appliance to floor is recommended for optimum viewing of fuel bed (see Fig. 2 for recommended fixing dimensions).

For optimum viewing mark the top four screw fixing positions on wall in accordance with the recommended fixing dimensions - see Fig. 2. Drill holes with a 6mm drill bit.

Fix the wall bracket using the plugs and screws provided - see Fig. 3.

Carefully lift the appliance up ensuring that the top rear ledge of the appliance engages the wall bracket and is centrally positioned. - see Fig. 4.

A bottom fixing bracket is supplied. Fix this bracket to the bottom of the appliance using the silver screw on the underside. With the bracket in place mark the location of the hole on the wall. Then remove the appliance, drill the wall, fit the wall plug and re-fit the appliance ensuring that you secure it in place by screwing the bracket to the wall.

### Recessed Installation- See Fig. 6

Please note that this appliance can also be recessed. This can be installed in a large fireplace opening or a purpose built wall. See Fig. 6 for size of recess required and hole fixing dimensions.

It is essential that this fire is securely fixed to the wall and it is important that the fixing device chosen is appropriate to the wall material. Some modern internal building materials may require specialised fixing devices to provide a safe, secure installation. If in doubt, please consult a qualified installer.

The wall should be capable of supporting the weight of the appliance. If the installation of the bracket on the wall is not sufficiently sturdy, the unit may fall and cause injury or property damage.

### Existing Fireplace- See Fig. 6

1. Make sure that the fire is located on a flat surface.
2. Seal all draughts and vents to prevent chimney debris from falling onto the appliance. Do not install into an existing fireplace that is prone to dampness.
3. Remove the fire front panel by following the steps as outlined in 'Front Panel Removal' section.
4. Locate the 4 fixing holes, 2 top and 2 bottom, position the fire accordingly, and firmly fix the appliance to the wall using the appropriate screws - see Fig. 6.
5. Replace the front panel.

### New Support Structure Construction- See Fig. 6

If planning to position your appliance on a purpose built support structure the following steps must be observed:

1. Place the fire in the desired location to see how it will look in the room.
2. Mark the desired location for the new support structure in the room and store the fire in a safe, dry and dust free location.
3. Using timber studs to support the fire, devise and construct a suitable means of supporting the product within the wall partition and provide electrical power for the fire to be HARD wired. For recommended sizes of height, width and depth of opening for recess and hole fixing dimensions - see Fig. 6
4. When the structure is complete, remove the front panel of the fire by following the steps as outlined in 'Front Panel Removal' section.
5. Locate the 4 fixing holes, position the fire accordingly, and firmly fix using the appropriate screws.
6. Replace the front panel.

NOTE: The appliance should be HARD wired to an electrical power outlet when placed in a recessed installation.

The heater is fitted with a flexible cable, size 3 x 1.0mm<sup>2</sup> for connection to the fixed wiring of the premises through a suitable connection box positioned adjacent to the heater. A means for disconnection must be incorporated in the fixed wiring of the premises in accordance with the wiring rules.

Please consult a qualified electrician for appropriate wiring requirements.

### Front Panel Removal- See Fig. 7

To remove the front panel please apply the following procedure:

While holding the front panel by its sides with both hands, (1) carefully tilt the bottom of the frame outwards until free and then lift the panel up (2) and then away (3) from the main body - see Fig. 7.

### Remote Control - See Fig. 8 & 9

The maximum range of use is ~ 5metres.

NOTE: It takes time for the receiver to respond to the transmitter.

NOTE: The receiver for the remote control is located in the display, aim the remote control in this direction when inputting commands.

Do not press the buttons more than once within two seconds for correct operation.

## Battery Information - See Fig. 8

1. To activate the remote control remove the clear battery isolation strip at the base of the remote control, which is used to ensure your remote control reaches you fully charged.
2. To replace the remote control battery, turn over the remote control, and follow the diagram embossed on the remote control
3. Only use CR2025 or CR2032 size of batteries.

## Thermal Safety Cut-out

The built-in overheat cut-out, switches off the appliance automatically in the event of a fault! Should this occur switch off the appliance or disconnect the mains plug from the socket.

Remove any obstructions which may have caused the overheating. After a short cooling down phase, the appliance is ready for use again! If the fault should occur again, contact your local dealer!

**WARNING:** In order to avoid a hazard due to inadvertent resetting of the thermal cut-out, this appliance must not be supplied through an external switching device, such as a timer, or connected to a circuit that is regularly switched on and off by the utility.

## Maintenance

**⚠ WARNING: ALWAYS DISCONNECT FROM THE POWER SUPPLY BEFORE ATTEMPTING ANY MAINTENANCE.**

## Light Emitting Diode

This fire is fitted with LED (Light Emitting Diode) lamps. These LED lamps are maintenance-free and should not require replacing during the life of the product.

## Cleaning

**⚠ WARNING: ALWAYS DISCONNECT FROM THE POWER SUPPLY BEFORE CLEANING THE HEATER.**

For general cleaning use a soft clean duster – never use abrasive cleaners. The glass viewing screen should be cleaned carefully with a soft cloth.

DO NOT use proprietary glass cleaners.

To remove any accumulation of dust or fluff the soft brush attachment of a vacuum cleaner should occasionally be used to clean the outlet grille of the fan heater.

**WARNING:** do not operate the product without the grille and outer glass in position as this may effect the operation of the heater.

## Recycling

For electrical products sold within the European Community. At the end of the electrical products useful life it should not be disposed of with household waste. Please recycle where facilities exist. Check with your Local Authority or retailer for recycling advice in your country.



## After Sales Service

**Should you require after sales service or should you need to purchase any spares, please contact the retailer from whom the appliance was purchased or contact the service number relevant to your country on the warranty card.**

**Please do not return a faulty product to us in the first instance as this may result in loss or damage and delay in providing you with a satisfactory service. Please retain your receipt as proof of purchase.**

### Wichtige Sicherheitshinweise

Bei der Benutzung von elektrischen Anwendungen sollten die grundlegenden Sicherheitsmaßnahmen befolgt werden, um das Risiko für Feuer, Stromschlag oder die Verletzung von Personen einschließlich Folgendem zu vermeiden:

Ist das Gerät beschädigt, sprechen Sie unverzüglich mit dem Zulieferer vor der Installation und Inbetriebnahme.

Dieses Gerät nicht in der unmittelbaren Nähe eines Bades, einer Dusche oder eines Schwimmbeckens benutzen.

Nicht draußen benutzen.

Platzieren Sie dieses Gerät nicht direkt ober- oder unterhalb einer Steckdose oder eines Anschlusskastens.

**⚠️ WARNUNG:** Dieses Gerät ist mit einem Warnsymbol versehen, welches anzeigt, dass das Gerät nicht abgedeckt werden darf, oder mit einem Etikett „Nicht abdecken“.



Wärmeabzug über dem Flammenfenster des Geräts nicht abdecken oder blockieren. Das Gerät kann ansonsten überhitzen. Keine Materialien oder Textilien auf das Gerät legen oder den Luftfluss um das Gerät herum beeinträchtigen, beispielsweise durch Vorhänge oder Möbelstücke, da dies zu einer Überhitzung des Geräts führen und Brandgefahr verursachen kann.

Ziehen Sie im Fall einer Störung des Geräts den Netzstecker. Ziehen Sie den Netzstecker auch, wenn das Gerät für einen längeren Zeitraum nicht genutzt wird. Das Stromkabel ist auf der rechten Seite des Geräts, weg vom Wärmeabzug unterhalb des Geräts zu platzieren.

Dieses Gerät darf von Kindern ab 8 Jahren betrieben werden sowie von Personen, die verminderte körperliche, sensorische oder geistige Fähigkeiten haben oder keine Erfahrung oder Wissen haben, wenn sie die Aufsicht für den sicheren Betrieb eines Gerätes oder Anweisungen erhalten haben und die potentiellen Gefahren verstehen. Kinder dürfen nicht mit dem Gerät spielen. Die Reinigung und Wartung darf nicht von Kindern ohne Aufsicht erfolgen.

Kinder unter 3 Jahren sollten von dem Gerät ferngehalten werden, es sei denn, sie sind stets beaufsichtigt. Kinder ab 3 Jahre und weniger als 8 Jahre dürfen das Gerät nur an- und ausschalten, wenn es in seiner vorgesehenen Betriebsposition aufgestellt und installiert wurde und wenn sie die Aufsicht für den sicheren Betrieb eines Gerätes oder Anweisungen erhalten haben und die potentiellen Gefahren verstehen. Kinder ab 3 Jahren und unter 8 Jahren dürfen das Gerät nicht einstecken, regulieren oder reinigen oder Wartungsarbeiten vornehmen.

Das Gerät muss so aufgestellt werden, dass der Stecker zugänglich ist.

Obwohl dieses Gerät den Sicherheitsstandards entspricht, empfehlen wir, das Gerät nicht auf Hochflor-Teppichen zu benutzen oder auf Teppichen mit langen Fasern.

Wenn das Stromkabel beschädigt ist, muss es durch den Hersteller oder Dienstleister oder eine ähnlich qualifizierte Person ersetzt werden, um Gefahren zu vermeiden.

**VORSICHT:** Um Gefahren aufgrund unbeabsichtigter Zurücksetzung des Thermoauslösers zu vermeiden, darf das Gerät nicht an ein externes Schaltgerät angeschlossen werden, wie etwa ein Zeitschaltgerät oder an einen Stromkreis, der regelmäßig von der Stromversorgung an- und ausgeschaltet wird.

**ACHTUNG -** Einige Teile dieses Produktes können sehr heiß werden und Verbrennungen verursachen. Besondere Vorsicht ist bei der Anwesenheit von Kindern und verletzlichen Personen erforderlich.

### Technische Informationen

Modell-Nr.: SP16UK-E, SP16EU-E, SP16-EU

Wärmeleistung 230 V 240 V

Nominale Wärmeleistung	$P_{Nom}$	1.8	-	2.0	kW
------------------------	-----------	-----	---	-----	----

Minimale Wärmeleistung	$P_{min}$	0.9	-	1.0	kW
------------------------	-----------	-----	---	-----	----

Maximale kontinuierliche Wärmeleistung	$P_{Max,c}$	1.8	-	2.0	kW
--	-------------	-----	---	-----	----

Nebenelektrizitätsverbrauch

Im Standby-Modus	$e_{SB}$	0.45	-	0.46	W
------------------	----------	------	---	------	---

Mit elektronischer Raumtemperaturkontrolle

### Allgemein

Den Heizofen vorsichtig aus der Verpackung nehmen und die Verpackung für etwaige Wiederbenutzung aufheben, z. B. für Umzug oder Rücksendung zum Hersteller.

Das Feuer beinhaltet einen Flammeneffekt, der mit oder ohne Heizfunktion für eine gemütliche Atmosphäre das ganze Jahr über genutzt werden kann. Wird nur der Flammeneffekt genutzt, bedarf dies nur einer geringen Strommenge.

Vor Anschluss des Heizofens an das Stromnetz prüfen Sie bitte, dass die Voltzahl der Zahl entspricht, die auf dem Heizgerät angegeben ist.

**Hinweis:** In leisen Umgebungen ist ein hörbares Geräusch des Geräts möglich, welches vom Betrieb des Flammeneffekts herrührt. Dies ist normal und stellt kein Problem dar.

### Elektrische Anschlüsse











**⚠️ WARNUNG: DIESES GERÄT MUSS GEERDET WERDEN**

Dieses Heizgerät darf nur über ein Wechselstromnetz betrieben werden und die auf dem Heizgerät angegebene Voltzahl muss der Stromvoltzahl entsprechen.

Vor dem Anschalten bitte die Sicherheitswarnungen und das Betriebshandbuch durchlesen.



## Steuerelemente: Siehe Abb. 8 & 9

	Symbol	Display	Funktion	Beschreibung
A			Power / Standby	Einmal drücken, um das Gerät einzuschalten („ON“). Noch einmal drücken, um das Gerät auf „STANDBY“ zu schalten. (Aus dem „STANDBY“-Modus heraus kehrt das Gerät zu den letzten Einstellungen zurück, sofern der Netzstecker nicht gezogen worden ist. In diesem Fall kehrt das Gerät zu seinen Werkseinstellungen zurück.)
B			Sleep-Timer	Drücken Sie mehrmals, um den Sleep-Timer in Schritten von 0,5 h auf 0,5 h bis 8,0 h einzustellen, bevor er abschaltet. Die verbleibende Zeit des Sleep-Timers wird auf dem Display angezeigt. (Dieses Symbol leuchtet <b>grün</b> )
C		Flammeneffekt		Mit der Taste „FLAME EFFECT“ schaltet das Gerät Nacheinander durch folgende 4 Modi: LOW FLAME, HIGH FLAME, DEMO MODE und OFF.
		F1	Low Flame	In diesem Modus wird der Flammeneffekt mit geringer Helligkeit betrieben. (Auf dem Display wird F1 angezeigt)
		F2	High Flame	In diesem Modus wird der Flammeneffekt mit hoher Helligkeit betrieben. (Auf dem Display wird F2 angezeigt)
		FP	Demo Mode	In diesem Modus wechselt der Flammeneffekt langsam zwischen geringer und hoher Helligkeit. (Auf dem Display wird FP angezeigt)
			Off	Der Flammeneffekt wird ausgeschaltet. Wenn das Heizgerät in Betrieb ist, aktiviert sich das Display automatisch und zeigt die eingestellte Temperatur und den Modus (LOW HEAT / HIGH HEAT / COOL BLOW) an.
D		Holzscheiteeffekt		Mit der Taste „LOG EFFECT“ schaltet das Gerät nacheinander durch folgende 3 Modi: PULSING LOGS, STATIC LOGS und OFF.
		LP	Impulseffekt	Mit dieser Einstellung pulsieren die Holzscheite. (Auf dem Display wird LP angezeigt)
		LS	Ruheeffekt	Mit dieser Einstellung leuchten die Holzscheite dauerhaft. (Auf dem Display wird LS angezeigt)
			Aus	Mit dieser Einstellung pulsieren die Holzscheite.
E			Ein / Aus	Mit dieser Taste wird die obere Anzeigelampe „Ein-“ oder „Ausgeschaltet“.
F		Heat		<b>Durch Drücken der Taste „HEAT“ können Sie zwischen den folgenden 4 Modi wählen: LOW HEAT, HIGH HEAT, COOL BLOW und OFF. Der Wärmemodus wird durch ein Symbol auf dem Floatingdisplay angezeigt. Siehe Abb. 1.</b> <b>Bei eingeschaltetem Flammeneffekt schaltet das Floatingdisplay nach 5 Sekunden automatisch ab. Wenn das Heizgerät unabhängig vom Flammeneffekt verwendet wird, erscheint das Symbol für Low Heat bzw. High Heat durchgehend auf dem Floatingdisplay.</b>
			Low Heat	<b>Das Heizgerät läuft mit geringer Wärme. Dieser Modus wird durch das Symbol für „LOW HEAT“ und die Buchstaben „LO“ auf dem Display angezeigt. (Dieses Symbol ist orangefarben)</b>
			High Heat	<b>Das Heizgerät läuft mit hoher Wärme. Dieser Modus wird durch das Symbol für „HIGH HEAT“ und die Buchstaben „HI“ auf dem Display angezeigt. (Dieses Symbol ist rot)</b>
			Cool Blow	<b>Dieser Modus wird durch das Symbol für „COOL BLOW“ und die Buchstaben „CB“ auf dem Display angezeigt. (Dieses Symbol ist blau)</b>
		-	Off	Heizung und Gebläse werden ausgeschaltet. Auf dem Floatingdisplay erscheint kein Symbol. Das Gebläse läuft noch für 10-20 Sekunden nach Abschalten des Geräts weiter. Dadurch wird ein sicheres Abkühlen des Geräts sichergestellt.
G			Temp Down	Mehrfach drücken, um die Temperatur des Heizgeräts in Schritten von 1 °C zu erhöhen. Die niedrigste einstellbare Temperatur beträgt 5 °C. Hinweis: Halten Sie bei der gewünschten Temperatur an. Die Anzeige blinkt 3 Mal. Anschließend zeigt das Display die vom Gerät ermittelte Raumtemperatur an. Wenn die eingestellte Temperatur niedriger ist als die ermittelte Raumtemperatur, wird das Heizgerät nicht aktiviert.
H			Temp Up	Mehrfach drücken, um die Temperatur des Heizgeräts in Schritten von 1 °C zu erhöhen. Die höchste einstellbare Temperatur beträgt 37 °C. Hinweis: Halten Sie bei der gewünschten Temperatur an. Die Anzeige blinkt 3 Mal. Anschließend zeigt das Display die vom Gerät ermittelte Raumtemperatur an. Wenn die eingestellte Temperatur niedriger ist als die ermittelte Raumtemperatur, wird das Heizgerät nicht aktiviert.

## Benutzermodi:

Name / Beschreibung	Aktion (Aktionen können nicht per Fernbedienung eingegeben werden)
Celsius (°C) in Fahrenheit (°F) ändern	Halten Sie gleichzeitig Temp+ (  ) und Temp- (  ) am Gerät gedrückt, bis ein Piepen ertönt und das Display blinkt. (Wiederholen, um zu Celsius zurückzukehren)
Wärmeoptionen deaktivieren/aktivieren	Halten Sie gleichzeitig Heat (  ) und Flame (  ) am Gerät für 2 Sekunden gedrückt. Wenn das Heizgerät abgeschaltet hat, erscheint auf dem Display die Anzeige „-“ und ein Piepen ertönt. Wiederholen Sie den Vorgang, wenn Sie die Wärmefunktion aktivieren möchten.

## Installation

Sicherheitswarnung - Für die Montage des Produkts sind ausreichende Fachkenntnisse erforderlich. Falls Sie diesbezüglich Bedenken haben, sollte Fachpersonal die Montagearbeiten übernehmen und dabei besonders auf jegliche Sicherheitsaspekte während der Montage achten.

In einigen Ländern wird das Gerät ohne Netzstecker ausgeliefert, um den lokalen Vorschriften zu entsprechen. In einigen Fällen muss dieses Gerät von entsprechend qualifiziertem Fachpersonal montiert werden und in der Hausverkabelung muss eine Trenneinrichtung unter Einhaltung der geltenden Vorschriften für den Anschluss von Elektrogeräten vorgesehen werden.

### **Wandmontage - Siehe Abb. 1, 2, 3, 4 und 5**

Das Gerät darf erst angeschlossen werden, wenn es fest an der Wand montiert ist und die Betriebsanleitung vollständig durchgelesen wurde. Insbesondere sind die Mindestabstände einzuhalten.

Bei der Installation des Geräts ist darauf zu achten, dass die verdeckten Kabel nicht beschädigt werden.

Vorsicht beim Bohren der Löcher.

Die diesem Gerät beigelegten Dübel sind ausschließlich für Ziegelsteinmauern vorgesehen.

Dieses Modell ist für die permanente Montage an einer Wand in einer Höhe von mindestens 300 mm Höhe vorgesehen. Die Wandhalterung muss waagrecht angebracht und das Kabel rechts unten zum Gerät verlegt werden, wie in Abb. 1 gezeigt.

Eine Höhe von 600 bis 725 mm gemessen vom Geräteboden zum Fußboden ist zu empfehlen, damit das Glutbett gut zu sehen ist (empfohlene Montagemaße siehe Abb. 2).

Markieren Sie die vier oberen Schraubenpositionen an der Wand. Beachten Sie dazu die empfohlenen Montagemaße, damit der Effekt gut zu sehen ist (siehe Abb. 2). Die Löcher mit einem 6 mm-Bohrer herstellen.

Die Wandhalterung mithilfe der beiliegenden Dübel und Schrauben anbringen (siehe Abb. 3).

Das Gerät vorsichtig anheben, bis die Gerätekante hinten rechts in die Wandhalterung eingreift und mittig sitzt. - siehe Abb. 4.

Eine untere Halterung befindet sich im Lieferumfang. Die Halterung muss unten am Gerät mithilfe der versilberten Schrauben auf der Unterseite angebracht werden. Markieren Sie die Position des Bohrlochs an der Wand, nachdem Sie die Halterung angebracht haben. An der markierten Position ein Loch in die Wand bohren und einen Dübel in das Loch stecken und das Gerät mithilfe der Wandhalterung befestigen.

### **Einbauinstallation - Siehe Abb. 6**

Dieses Gerät ist auch für einen Unterputzeinbau vorgesehen. Dabei kann es sich um eine große Wandöffnung für einen Kamin oder um eine speziell dafür konstruierte Wand handeln. Für Maßangaben zum erforderlichen Einbauraum und zu den Bohrungen, siehe Abb. 6.

Der Kamin muss fest an der Wand angeschraubt sein und das gewählte Befestigungselement muss für das Wandmaterial geeignet sein. Bestimmte moderne Baustoffe erfordern für einen sicheren Einbau spezielle Befestigungsmittel. Ziehen Sie im Zweifelsfall qualifiziertes Fachpersonal zu Rate.

Die Wand muss für das Gewicht des Geräts ausgelegt sein. Sollte die Wandhalterung nicht ausreichend befestigt sein, könnte sich das Gerät von der Wand lösen und Verletzungen oder Sachschäden zur Folge haben.

### **Einbau in einen bestehenden Kaminraum -**

### **Siehe Abb. 6**

1. Der Elektrokamin muss sich auf einer ebenen Fläche befinden.
2. Alle Züge und Entlüftungsschächte müssen abgedichtet werden, damit kein Ruß in das Gerät fallen kann. Nicht in einen bestehenden Kaminraum einbauen, der feuchtigkeitsanfällig ist.
3. Die Schritte im Abschnitt „Entfernen der Frontblende“ befolgen, um die Frontblende des Kamins abzubauen.
4. Auf die 4 Bohrungen ausrichten (2 oben und 2 unten), den Elektrokamin einhängen und mit geeigneten Schrauben fest an die Wand anschrauben - siehe Abb. 6.
5. Die Frontblende wieder anbringen.

### **Bau einer neuen Wandkonstruktion -**

#### **Siehe Abb. 6**

Beim Planen einer Wandkonstruktion speziell für diesen Zweck sind folgende Punkte zu beachten:

1. Den Elektrokamin an der gewünschten Position aufstellen, um den räumlichen Eindruck besser beurteilen zu können.
2. Die gewünschte Position für die neue Wandkonstruktion im Raum kennzeichnen und den Elektrokamin an einem sicheren, trockenen und staubfreien Ort aufbewahren.
3. Als Aufhängung für den Elektrokamin Bauholzbalken verwenden und ein geeignetes Mittel für das Anschlagen des Geräts innerhalb der Trennwand konstruieren. Für den Kamin eine FESTE Elektroverkabelung vorsehen. Maßempfehlungen für die Höhe, Breite und Tiefe der Einbauöffnung sowie für die Befestigungslöcher - siehe Abb. 6
4. Wenn die Konstruktion hergestellt ist, die Schritte im Abschnitt „Entfernen der Frontblende“ befolgen, um die Frontblende des Kamins abzubauen.
5. Auf die 4 Bohrungen ausrichten, den Elektrokamin dort einhängen und mit den geeigneten Schrauben fest anschrauben.
6. Die Frontblende wieder anbringen.

HINWEIS: Das Gerät ist bei einer Einbauinstallation FEST an die Hauselektrik anzuschließen.

Das Gerät ist mit einem flexiblen Kabel (3 x 1,0 mm<sup>2</sup>) ausgestattet und<sup>2</sup> für den Anschluss wird eine geeignete Anschlussdose in unmittelbarer Nähe des Heizgerätes vorausgesetzt.

In der Hausverkabelung muss eine Trenneinrichtung unter Einhaltung der geltenden Vorschriften für den Anschluss von Elektrogeräten vorgesehen werden.

Bei einem zugelassenen Elektrobetrieb erfahren Sie alles Weitere über die entsprechenden Voraussetzungen.

### **Entfernen der Frontblende - Siehe Abb. 7**

Zum Entfernen der Frontblende wie folgt vorgehen:

Die Frontblende mit beiden Händen links und rechts festhalten und den unteren Teil des Rahmens vorsichtig herauskippen (1). Anschließend die Blende zuerst anheben (2) und dann aus der Einfassung herausheben (3) - siehe Abb. 7.

### **Fernbedienung - Siehe Abb. 8 & 9**

Die maximale Reichweite beträgt ca. 5 Meter.

HINWEIS: Der Receiver benötigt Zeit, um auf den Transmitter zu reagieren.

HINWEIS: Der Receiver für die Fernbedienung befindet sich im Display. Halten Sie die Fernbedienung bei der Eingabe in diese Richtung.

Für eine korrekte Funktionsweise sollten die Tasten nicht öfter als einmal in zwei Sekunden gedrückt werden.

### **Batterien Siehe Abb. 8**

1. Entfernen Sie den transparenten Batterieschutz auf

der Unterseite der Fernbedienung. Der Batterieschutz gewährleistet, dass Sie die Fernbedienung in einem vollen Ladezustand erhalten.

2. Zum Wechsel der Batterien drehen Sie die Fernbedienung um und befolgen Sie die Anweisungen des aufgeprägten Symbols.

3. Verwenden Sie nur Batterien der Typen CR2025 oder CR2032.

### Thermischer Schutzschalter

Der integrierte Überlastschutz schaltet das Gerät im Fall einer Störung automatisch ab. Schalten Sie das Gerät in diesem Fall ab oder ziehen Sie den Netzstecker.

Entfernen Sie eventuelle Hindernisse, die zum Überhitzen des Geräts geführt haben könnten. Nach einer kurzen Abkühlzeit ist das Gerät wieder einsatzbereit. Sollte die Störung erneut auftreten, wenden Sie sich an Ihren Händler.

WARNUNG: Um Gefahren aufgrund unbeabsichtigter Zurücksetzung des Thermoauslösers zu vermeiden, darf das Gerät nicht an ein externes Schaltgerät angeschlossen werden, wie etwa ein Zeitschaltgerät oder an einen Stromkreis, der regelmäßig von der Stromversorgung an- und ausgeschaltet wird.

### Pflege und Wartung

**⚠️ WARNUNG: VOR DURCHFÜHRUNG VON WARTUNGSARBEITEN AM HEIZGERÄT IST UNBEDINGT DER NETZSTECKER ZU ZIEHEN.**

### Leuchtdiode

Das Heizgerät ist mit LED-Lampen (Leuchtdioden) ausgestattet. Diese LED-Lampen sind wartungsfrei und müssen während der Lebensdauer des Produkts nicht ersetzt werden.

### Reinigung

**⚠️ WARNUNG: VOR DER REINIGUNG DES HEIZGERÄTS IST**

### UNBEDINGT DER NETZSTECKER ZU ZIEHEN.

Zur allgemeinen Reinigung ein weiches, sauberes Staubtuch verwenden. Niemals mit aggressiven Reinigern behandeln. Das Glassichtfenster ist vorsichtig mit einem weichen Tuch zu reinigen.

Verwenden Sie KEINEN Glasreiniger.

Zum Entfernen von Staub oder Flusen vom Wärmeabzuggrill des Heizgeräts kann von Zeit zu Zeit der weiche Bürstenaufsatz des Staubsaugers verwendet werden.

WARNUNG: Verwenden Sie das Gerät nicht ohne Grill oder Glasscheibe. Anderenfalls kann es zu Funktionsstörungen des Heizgeräts kommen.

### Entsorgung

Elektrische Geräte, die in der Europäischen Gemeinschaft vertrieben werden: Das Gerät darf am Ende seiner Lebensdauer nicht mit dem Hausmüll entsorgt werden. Bitte bei den entsprechenden Einrichtungen recyceln. Bitte holen Sie Rat bei Ihren örtlichen Behörden oder Ihrem Einzelhändler für Ihr Land ein.



### Kundendienst

Wenn Sie Serviceleistungen benötigen oder Ersatzteile kaufen möchten, wenden Sie sich bitte an den Händler, bei dem Sie das Gerät gekauft haben, oder rufen Sie die auf dem Garantieschein angegebene Servicenummer für Ihr Land an.

Bitte senden Sie defekte Geräte zunächst nicht an uns, da diese verloren gehen oder beschädigt werden und Verzögerungen bei der Bereitstellung zufriedenstellender Serviceleistungen unsererseits entstehen können. Bitte behalten Sie Ihre Quittung als Kaufbeleg.

### Belangrijke veiligheidsmededeling

Bij gebruik van elektrische apparaten dienen basisvoorzorgmaatregelen in acht genomen te worden om het risico op brand, elektrische schokken en verwondingen bij personen te voorkomen, inclusief:

Als het apparaat beschadigd is, controleer dit dan onmiddellijk met de leverancier voordat men het apparaat installeert en ermee werkt.

Dit apparaat niet in de directe omgeving van een bad, douche of zwembad gebruiken.

Niet buiten gebruiken.

Het apparaat niet rechtstreeks boven of onder een vast stopcontact of aansluitdoos plaatsen.

**⚠ WAARSCHUWING:** Het apparaat heeft het waarschuwingssymbool dat aanduidt dat deze niet bedekt moet worden of dat een label heeft dat aanduidt om niet te bedekken. Bedek op geen enkele wijze het rooster om warmte weg te laten stromen en laat niets in de weg hiervan komen. Men vindt dit boven het vlamvenster op de toepassing. Oververhitting zal tot gevolg hebben, dat de toepassing per ongeluk wordt bedekt. Zet geen materiaal of kleding op de toepassing of onderbreek de luchtcirculatie rond de toepassing niet, bijvoorbeeld door gordijnen of meubels, want dit zou kunnen resulteren in oververhitting en risico op brand.



In het geval van een foutsituatie haalt u de stekker uit het stopcontact. Doe dit ook, als u het apparaat niet gebruikt voor langere perioden. Het voedings snoer dient aan de rechterhand van de toepassing te worden geplaatst, niet in de buurt van de plek waar warmte vrijkomt onder de toepassing.

Dit apparaat kan worden bediend door kinderen van 8 jaar en ouder en door personen met verminderde fysieke, zintuiglijke of geestelijke capaciteiten of gebrek aan ervaring en kennis als zij onder supervisie staan of instructies krijgen ten aanzien van het veilige gebruik van het apparaat en begrijpen welke gevaren zich kunnen voordoen. Kinderen mogen niet met het apparaat spelen. De reiniging en het gebruikersonderhoud van het apparaat mag niet zonder toezicht door kinderen worden uitgevoerd.

Kinderen van 3 jaar of jonger moeten uit te buurt gehouden worden behalve bij constante supervisie. Kinderen vanaf 3 jaar maar jonger dan 8 jaar mogen het apparaat alleen aan/uit zetten op voorwaarde dat deze in de normale functioneringspositie is geplaatst of geïnstalleerd en ze begeleiding

of instructie hebben gekregen ten aanzien van het veilige gebruik van het apparaat en de betreffende gevaren begrijpen. Kinderen ouder dan 3 en jonger dan 8 jaar mogen de stekker van het apparaat niet in het stopcontact steken, hem instellen en reinigen of onderhoudswerkzaamheden uitvoeren.

Het apparaat moet zodanig gepositioneerd worden dat de stekker bereikbaar is.

Hoewel het apparaat aan de veiligheidsnormen voldoet, raden wij het gebruik op hoogpolig tapijt of langharige kleden af.

Als het snoer beschadigd is, moet hij vervangen worden door de fabrikant of servicedienst of een vergelijkbaar gekwalificeerd persoon om gevaar te vermijden.

**OPGELET:** Dit apparaat mag niet via een extern schakelapparaat, zoals een timer, worden gevoed of aangesloten worden op een circuit dat regelmatig door de nutsvoorziening aan en uit wordt gezet, om risico te vermijden door het per ongeluk resetten van de thermische afsluiting.

**OPGELET -** Sommige onderdelen van dit product kunnen heel heet worden en brandwonden veroorzaken. Let extra goed op als er kinderen en kwetsbare personen in de buurt zijn.

### Technische informatie

Modelnr: SP16UK-E, SP16EU-E, SP16-EU

Warmte-uitvoer **230V 240V**

Nominale warmte-uitvoer	$P_{Nom}$	1.8	-	2.0	kW
-------------------------	-----------	-----	---	-----	----

Minimale warmte-uitvoer	$P_{min}$	0.9	-	1.0	kW
-------------------------	-----------	-----	---	-----	----

Maximum constante warmteafgifte	$P_{max,c}$	1.8	-	2.0	kW
---------------------------------	-------------	-----	---	-----	----

Hulp Elektriciteitsverbruik

In Standby mode	$eI_{SB}$	0.45	-	0.46	W
-----------------	-----------	------	---	------	---

met elektronische kamertemperatuurregeling

### Algemeen

Verwijder de kachel voorzichtig uit de verpakking en bewaar deze voor mogelijk gebruik in de toekomst voor verhuizingen of het terugbrengen van de kachel naar de verkoper.

De haard heeft een vlameffect die met of zonder warmte gebruikt kan worden, zodat op elk moment van het jaar genoten kan worden van de gezelligheid die het biedt. Voor gebruik van alleen het vlameffect is maar een klein beetje elektriciteit nodig.

Voor de verhitter aan te sluiten controleren dat het leverschakelspanning hetzelfde is als het voltage dat genoemd wordt op het apparaat.

**Please note: Bij gebruik in omgeving met weinig achtergrondgeluid kan een geluid hoorbaar zijn als het vlameffect geselecteerd wordt. Dit is normaal en is niet iets waar zorgen om gemaakt hoeft te worden.**













## Elektrische aansluiting

### **WAARSCHUWING: DIT APPARAAT MOET WORDEN GEAARD**

Deze kachel mag alleen gevoed worden met wisselstroom en het voltage aangegeven op kachel moet overeenkomen met het voltage van de stroomtoevoer.

Lees de veiligheids waarschuwingen en instructies voor de bediening alvorens de kachel aan te zetten

**Bediening:** Zie Fig. 8 & 9

	Icoon	Display	Function	Description
A			Stroom/ Standby	Een keer indrukken om het product 'AAN' te zetten. Een tweede keer indrukken om het product op 'STANDBY' te zetten. (Wanneer men terugkeert naar de modus 'STANDBY', dan zal het product terugkeren naar de eerdere instellingen, tenzij de stekker uit het stopcontact is getrokken en in dat geval zal men terugkeren naar de fabrieksinstellingen.)
B			Slaaptimer	Druk meerdere keren op de 'SLEEP TIMER' in stappen van 0,5 uur van 0,5 uur tot 8,0 uur voordat men uitschakelt. De resterende tijd van de 'SLEEP TIMER' wordt weergegeven. (Deze icoon is <b>Groen</b> van kleur)
C		Vlameffect		'FLAME EFFECT' button cycles the unit op een volgend 4 instellingen, LOW FLAME, HIGH FLAME, DEMO MODE en OFF.
		F1	Lage vlam	Deze instelling zal het vlameffect op een niveau van lage helderheid laten werken. (Op de display staat F1)
		F2	Hoge vlam	Deze instelling zal het vlameffect op een niveau van hoge helderheid laten werken. (Op de display staat F2)
		FP	Modus demo	Deze instelling zal het vlameffect laten overgaan tussen lage en hoge helderheid. (Op de display staat FP)
			Uit	Dit zal het vlameffect uitschakelen. Als de verhitter werkt, zal de display geactiveerd worden en deze zal actief blijven om de ingestelde temperatuur te lezen en te laten zien, als op het product het volgende van toepassing is: LOW HEAT/ HIGH HEAT/COOL BLOW (weinig warmte, veel warmte, koel blazen).
D		Optekeneffect		Met de 'FLAME EFFECT' knop doorloopt de eenheid sequentieel de drie instellingen, 'PULSING LOGS, STATIC LOGS en OFF'.
		LP	Logboeken kloppen	Deze instelling zal de logboeken doen kloppen. (Op de display staat LP)
		LS	Statische logboeken	Deze instelling zal de logboeken steeds doen oplichten. (Op de display staat LS)
			Uit	Deze instelling zal de logboeken uitschakelen.
E			Aan/uit	De knop doet de opties 'On' en 'Off' oplichten.
F		Verwarmen		<b>De knop "HEAT" laat de eenheid achtereenvolgens vier instellingen doorlopen: LOW HEAT (weinig warmte), HIGH HEAT (veel warmte), COOL BLOW (koel blazen) en OFF (uit). De instelling voor warmte zal aangeduid worden door een pictogram in de zwevende display zoals men zit in figuur 1.</b>  <b>Als het vlameffect 'AAN' is, zal de zwevende display na vijf seconden worden uitgeschakeld, maar de verhitter wordt echter onafhankelijk van het vlameffect gebruikt. Het pictogram voor lage hitte of hoge hitte zal continu in de zwevende display worden weergegeven.</b>
			Lage hitte	Op deze instelling staat de verwarming op 'LOW HEAT', deze instelling wordt aangegeven door de icoon 'LOW HEAT' en de letters 'LO' verschijnen op de display. (Deze icoon is Oranje van kleur)
			Hoge hitte	Deze icoon op de drijvende display geeft 'HIGH HEAT' aan, deze instelling wordt aangegeven door de icoon 'HIGH HEAT' en de letters 'HI' verschijnen op de display. (Deze icoon is Rood van kleur)
			Koel blazen	Deze icoon op de drijvende display geeft 'COOL BLOW' aan, deze instelling wordt aangegeven door de icoon 'COOL BLOW' en de letters 'CO' verschijnen op de display. (Deze icoon is Blauw van kleur)
			Uit	Hiermee worden de verwarming en de blower 'OFF' gezet, er verschijnt geen icoon op de drijvende display. Opgelet: de blower blijft 10-20 seconden blazen nadat hij is uitgezet om ervoor te zorgen dat het product veilig afkoelt.
			Temp lager	Druk meerdere keren om de temperatuur van de verhitter in stappen van 1 °C te verlagen. De laagste temperatuur kan ingesteld worden op 5 °C. Let op: wanneer u eenmaal bij de door u gewenste temperatuur stopt, zal deze driemaal flikkeren en vervolgens zal de display de kamertemperatuur zoals bemerkt door het product weergeven. Als de ingestelde temperatuur lager is dan de gedetecteerde kamertemperatuur, wordt de verwarming niet geactiveerd.
H			Temp hoger	Meerdere keren indrukken om de temperatuur met stappen van 1 °C te verlagen. De hoogste temperatuur die ingesteld kan worden is 37 °C. Let op: wanneer u eenmaal bij de door u gewenste temperatuur stopt, zal deze driemaal flikkeren, en vervolgens zal de display de kamertemperatuur zoals bemerkt door het product weergeven. Als de ingestelde temperatuur lager is dan de gedetecteerde kamertemperatuur, wordt de verwarming niet geactiveerd.

## Gebruikersmodussen:

Naam modus/beschrijving	Actie (Men kan acties niet invoeren met de afstandsbediening)
Celsius (° C) veranderen in Fahrenheit (° F)	Druk zowel op Temp+ (  ) en Temp- (  ) op de eenheid en houd deze toetsen vast, totdat men een pieptoon hoort en men lampjes ziet knipperen. (Herhaal deze actie om terug te gaan naar Celsius)
Verwarmingsopties uitschakelen	Zowel Heat (  ) als Flame (  ) op de eenheid 2 seconden ingedrukt houden. Als de verwarming is uitgeschakeld staat er "--" op de display en piept deze. Om Heat in te schakelen herhaalt u deze actie.

## Installatie

Bericht over veiligheid - voldoende expertise is vereist voor het installeren van dit product. Als u onzeker bent, raden we u aan om de installatie uit te besteden en speciaal aandacht te schenken aan de veiligheid tijdens de installatie.

In bepaalde jurisdicties wordt deze toepassing zonder stekker geleverd. Dit gebeurt om aan plaatselijke regels te voldoen. In dergelijke gevallen dient dit apparaat te worden geïnstalleerd door een goed gekwalificeerde installateur en men moet de middelen voor het verbreken van de verbinding opnemen in de vaste bedrading, zoals geldt volgens de plaatselijke regels voor bedrading.

### Installatie aan de muur - Zie Fig. 1, 2, 3, 4 en 5

Sluit de toepassing niet aan, tot goed aan de muur vastgemaakt en tot de instructie volledig gelezen is. Men moet met name de minimale afstand aanhouden. Voor de installatie van het apparaat moet men erop letten verborgen snoeren niet te beschadigen. Wees voorzichtig, als u gaten boort. De pluggen voor de muur die standaard bij dit product geleverd worden, zijn alleen voor gebruik met blokmuren/muren van baksteen.

Dit model is ontworpen om permanent aan een muur vastgemaakt te worden op een minimale hoogte van 300 mm. De beugel voor de muur dient horizontaal aangebracht te worden en de kabel dient rechtsonder het apparaat te worden geleid, zoals u ziet bij "a" in figuur 1.

Een hoogte van 600 tot 725 mm van de onderkant van de toepassing tot de grond wordt aanbevolen voor het optimaal bekijken van het brandstofbed (zie figuur 2 voor aanbevolen vastzetafmetingen).

Voor optimaal overzicht markeert u de vastzetposities van de bovenste vier schroeven in overeenstemming met de aanbevolen vastzetafmetingen - zie figuur 2. Boor gaten met een boortje van 6 mm.

Bevestig de muurbeugel met behulp van de standaard bijgeleverde pluggen en schroeven - zie figuur 3.

Til voorzichtig het apparaat op en zorg ervoor dat de uitstekende rand van de toepassing boven achter goed in de muurbeugel verankerd wordt en in het midden geplaatst is. - zie Fig. 4

Een vastzetbeugel voor achter wordt standaard meegeleverd. Breng deze beugel aan de onderkant van de toepassing aan met behulp van de zilveren schroef aan de onderkant. Als de beugel op zijn plaats zit, markeert u de locatie van het gat in de muur. Verwijder het apparaat dan. boor in de muur, breng de plug aan en breng de toepassing opnieuw aan, waarbij u ervoor zorgt, dat deze goed op zijn plaats zit door de beugel aan de wand te schroeven.

### Verzonken installatie- Zie Fig. 6

Merk op, dat men de toepassing ook kan verzinken. Deze kan in een grote haard of in een specifiek hiervoor geplaatste muur worden geïnstalleerd. Zie figuur 6 voor de grootte van de verzinking en de vastzetafmetingen van het gat.

Het is essentieel, dat dit vuur goed aan de wand bevestigd is en het is belangrijk, dat het vastzetapparaat gekozen is om goed te passen bij het materiaal van de wand. Enkele moderne interne bouwmaterialen kunnen gespecialiseerde vastzetapparaat vereisen om voor een veilige, betrouwbare installatie te zorgen. Als men twijfelt, raadpleeg dan een gekwalificeerde installateur. De wand dient in staat te zijn het gewicht van de toepassing te dragen. Als de installatie van de beugel op de muur niet stevig genoeg is, kan de eenheid vallen en voor letsel zorgen of tot schade aan het gebouw.

### Bestaande haard- Zie Fig. 6

1. Zorg ervoor dat de haard op een vlak oppervlak geplaatst wordt.
2. Seal alle lucht- en ventilatiegaten om te voorkomen dat er as op de haard valt. Installeer geen bestaande haard die vatbaar voor vocht is.
3. Verwijder het voorpaneel van het vuur door de stappen te volgen zoals vermeld in de sectie 'Verwijdering voorpaneel'.
4. Bepaal de 4 bevestigingsgaten, plaats de haard ervoor en bevestig deze stevig aan de muur met behulp van geschikte schroeven.
5. Plaats het lijstwerk/voorzijde terug.

### Nieuwe ondersteunende constructie - Zie Fig. 6

Als men plant om uw toepassing op een speciaal gebouwde ondersteuningsstructuur te positioneren, dient men de volgende stappen in acht te nemen.

1. Plaats de haard op de gewenste locatie om te zien hoe het in de kamer staat.
  2. Markeer de gewenste plek voor de nieuwe steunstructuur in de kamer en sla het vuur op een veilige, droge en stofvrije plek op.
  3. Bouw van een houten structuur om de haard te ondersteunen in het deel van de muur en voorzie een stroomaansluiting voor de haard met vaste bedrading. Voor de aanbevolen afmetingen voor hoogte, breedte en diepte van de opening en bevestigingsgaten voor ieder model - zie Fig. 6
  4. Als de structuur compleet is, verwijdert u het voorpaneel van het vuur door de stappen te volgen zoals vermeld in de sectie 'Verwijdering voorpaneel'.
  5. Bepaal de 4 bevestigingsgaten, plaats de haard ervoor en bevestig deze stevig met behulp van geschikte schroeven.
  6. Plaats het lijstwerk/voorzijde terug.
- OPMERKING: de toepassing dient van HARDE bedrading te zijn verbonden met een stopcontact, als men het apparaat installeert verzonken.

De verwarmers is uitgerust met een flexibel snoer, grootte 3 x 1,0 mm<sup>2</sup> voor aansluiting aan de vaste bedrading van het gebouw met behulp van een geschikte aansluitingsdoos die naast de verwarmers gepositioneerd is.

Men dient een middel voor het verbreken van de verbinding aan te brengen in de vaste bedrading van het gebouw in overeenstemming met de bedradingsregels. Vraag een gekwalificeerde elektricien om advies voor de geschikte bedrading.

## Verwijdering voorpaneel - Zie Fig. 7

Om het voorpaneel te verwijderen volgt u de volgende procedure:

Men houdt het voorpaneel met beide handen vast aan de zijkanen, (1) til voorzichtig de onderkant van het frame naar buiten, totdat deze vrij ligt en til dan het paneel op (2) en dan verwijder deze (3) van het hoofdlichaam - zie figuur 7.

## Afstandsbediening - Zie Fig. 8 & 9

Het maximumbereik voor gebruik is ~5 meter.

OPMERKING: Het duurt even voordat de ontvanger reageert op de transmitter.

OPMERKING: De ontvanger voor de afstandsbediening bevindt zich in de display, richt de afstandsbediening hierop bij het invoeren van commando's.

Druk niet meer dan eenmaal binnen twee seconden op de knoppen, anders werken ze niet goed. Do not press the buttons more than once within two seconds for correct operation.

## Batterij-informatie - Zie Fig. 8

1. Verwijder de doorzichtige strip bij de batterij onderaan de afstandsbediening die ervoor zorgt dat de afstandsbediening volledig opgeladen is, om hem te activeren.

2. Om de batterij van de afstandsbediening te vervangen draait u de afstandsbediening om en volgt het diagram dat op de afstandsbediening staat. To replace the remote control battery, turn over the remote control, and follow the diagram embossed on the remote control.

3. Gebruik alleen CR2025 of CR2032 batterijen.

## Thermische beveiliging

De afsluiter tegen oververhitting schakelt de toepassing automatisch uit in geval dat een fout optreedt. Indien dit gebeurt, schakel de toepassing dan uit of haal de stekker uit het stopcontact.

Verwijder eventuele obstructies, die voor de oververhitting zorgden. Na een korte fase van afkoelen is de toepassing opnieuw klaar voor gebruik. Neem contact op met uw plaatselijke dealer als dit probleem zich weer voordoet!

WAARSCHUWING: Dit apparaat mag niet via een extern schakelapparaat, zoals een timer, worden gevoed of aangesloten worden op een circuit dat regelmatig door de nutsvoorziening aan en uit wordt gezet, om risico te vermijden door het per ongeluk resetten van de thermische afsluiting.

## Onderhoud

**⚠ WAARSCHUWING: HAAL ALTIJD DE STEKKER UIT HET STOPCONTACT ALVORENS AAN ONDERHOUDWERKZAAMHEDEN TE BEGINNEN.**

## LED (Light Emitting Diode)

Deze vlam is uitgerust met LED (Licht Emitting Diode) lampen. Deze led-lampen zijn onderhoudsvrij en hoeven niet vervangen te worden gedurende de levensduur van het product.

## Reinigen

**⚠ WAARSCHUWING: HAAL ALTIJD DE STEKKER UIT HET STOPCONTACT ALVORENS DE VERWARMING SCHOON TE MAKEN.**

Gebruik voor normaal reinigen een zachte, schone stofdoek - gebruik nooit schuurmiddelen. Het glazen scherm dient zorgvuldig schoongemaakt te worden met een zachte doek.

GEBRUIK GEEN schoonmaakmiddelen voor glas die eigendom van andere fabrikanten zijn. DO NOT use proprietary glass cleaners.

Voor het verwijderen van stofophopingen of pluis kan soms de zachte opzetborstel van de stofzuiger gebruikt worden om het rooster van de fan schoon te maken.

WAARSCHUWING: het product niet gebruiken zonder dat het rooster en het buitenste glas op hun plaats zitten aangezien dit van invloed kan zijn op de werking van de verwarming.

## Recycling

Voor elektrische producten die binnen de Europese Unie verkocht worden. Aan het einde van de levensduur van de elektrische producten, mag deze niet worden weggegooid bij het huishoudvuil. Recycle waar faciliteiten aanwezig zijn. Vraag aan de plaatselijke autoriteit of winkelier wat de recyclerichtlijnen in uw land zijn.



## Service na de verkoop

**Indien u service na de verkoop nodig hebt of u dient eventuele vervangingsonderdelen aan te schaffen, neem dan contact op met de wederverkoper van wie u de toepassing kocht of neem contact op met het servicenummer dat hoort bij het land op uw garantiebewijs. Het product niet direct naar ons terug sturen aangezien dit kan leiden tot verlies of schade en vertraging in het leveren van service aan u. Bewaar de kassabon als aankoopbewijs.**

### Avis de sécurité important

Lors de l'utilisation d'appareils électriques, des précautions de base doivent être prises afin de réduire le risque d'incendie, d'électrocution et de blessure. Ces recommandations incluent : Si l'appareil est endommagé, consulter immédiatement le fournisseur avant installation et utilisation.

Ne pas utiliser cet appareil à proximité immédiate d'une baignoire, douche ou piscine.

Ne pas utiliser à l'extérieur.

Cet appareil ne doit pas être placé directement au-dessus ou en-dessous d'une prise de courant fixe ou d'un boîtier de raccordement.

**AVERTISSEMENT** : L'appareil arbore le symbole d'avertissement qui indique qu'il ne doit pas être couvert, ou porte une étiquette « Do not cover » (Ne pas couvrir).



Ne pas couvrir ni obstruer en aucune façon la grille de sortie de chaleur située au-dessus de la vitre de l'appareil. Une couverture accidentelle de l'appareil entraînera une surchauffe. Ne pas placer d'objets ou de vêtements sur l'appareil, ni gêner la circulation de l'air autour de l'appareil, par exemple avec des rideaux ou des meubles. Cela pourrait provoquer une surchauffe, voire un risque d'incendie.

En cas de panne, débrancher l'appareil de chauffage. Débrancher l'appareil lorsque celui-ci n'est pas utilisé pendant une période prolongée. Le cordon d'alimentation doit être placé du côté droit de l'appareil de chauffage, à distance de la sortie de chaleur située sous celui-ci.

Cet appareil peut être utilisé par les enfants d'au moins 8 ans et par les personnes ayant des capacités physiques, sensorielles ou mentales réduites ou faisant preuve de manque d'expérience et de connaissances uniquement si elles font l'objet d'une supervision ou ont reçu des instructions concernant l'usage de l'appareil de manière sûre, et si elles comprennent les dangers que cela implique. Les enfants ne doivent pas jouer avec l'appareil. Son nettoyage et son entretien ne doivent pas être effectués par des enfants laissés sans surveillance.

Les enfants de moins de 3 ans doivent être tenus éloignés, à moins d'être continuellement supervisés. Les enfants âgés de 3 ans et plus et de moins de 8 ans peuvent uniquement allumer/éteindre l'appareil, pourvu qu'il soit placé ou installé dans sa position d'utilisation normale, qu'ils bénéficient d'une surveillance ou d'instructions quant à l'utilisation de l'appareil de façon sécurisée et qu'ils comprennent les risques encourus. Les enfants de trois à huit ans ne doivent pas brancher, régler ou nettoyer l'appareil, ni effectuer aucune des opérations de nettoyage et d'entretien réalisables par l'utilisateur.

L'appareil doit être placé de manière à pouvoir accéder à la prise.

Bien que l'appareil soit conforme aux normes de sécurité, nous ne recommandons pas de l'utiliser sur des moquettes épaisses ou des tapis à poils longs.

Si le cordon d'alimentation est endommagé, le faire remplacer par le fabricant, un réparateur ou toute personne suffisamment qualifiée afin d'écartier tout risque.

**ATTENTION** : Afin d'éviter tout danger lié à une réinitialisation accidentelle du coupe-circuit thermique, cet appareil ne doit pas être alimenté par un dispositif de commutation externe (un minuteur par exemple) ou raccordé à un circuit qui est allumé et éteint régulièrement par le service.

**ATTENTION** : certaines pièces de ce produit peuvent chauffer à haute température et causer des brûlures. Il faut payer une attention particulière lorsque des enfants et personnes vulnérables sont présentes.

### Fiche technique

N° du modèle : SP16UK-E, SP16EU-E, SP16-EU

Puissance calorifique **230 V 240 V**

Puissance calorifique nominale	$P_{Nom}$	1.8	-	2.0	kW
--------------------------------	-----------	-----	---	-----	----

Puissance calorifique minimale	$P_{min}$	0.9	-	1.0	kW
--------------------------------	-----------	-----	---	-----	----

Puissance calorifique continue maximale	$P_{max,c}$	1.8	-	2.0	kW
---	-------------	-----	---	-----	----

Consommation électrique auxiliaire

En mode veille	$eI_{sb}$	0.45	-	0.46	W
----------------	-----------	------	---	------	---

avec la commande électronique de température ambiante

### Généralités

Déballer le radiateur soigneusement et conserver l'emballage pour un éventuel usage futur, en cas de déménagement ou de renvoi du foyer à votre fournisseur.

Le foyer est composé d'un effet de flamme, qui peut être utilisé avec ou sans chauffage, de sorte que la sensation apaisante peut être appréciée tout au long de l'année. L'utilisation sans chauffage ne requiert qu'une faible consommation d'électricité.

Avant de brancher l'appareil de chauffage, vérifiez que la tension d'alimentation du secteur est identique à celle indiquée sur l'appareil.

**Remarque** : Utilisé dans un environnement où le bruit de fond est très faible, il est possible d'entendre un son lié au fonctionnement de l'effet de flamme. C'est normal et cela ne doit pas susciter d'inquiétudes.

### Branchement électrique













**AVERTISSEMENT** : CET APPAREIL DOIT ÊTRE MIS À LA TERRE

Ce radiateur doit être utilisé sur une alimentation CA uniquement et la tension indiquée sur l'appareil de chauffage doit correspondre à la tension d'alimentation.





Lire attentivement les consignes de sécurité et les instructions d'utilisation avant de mettre l'appareil en marche.



## Commandes : Voir Figures 8 et 9

	Icône	Affichage	Fonction	Description
A			Marche / Veille	Appuyer une fois pour mettre le produit sous tension. Appuyer une seconde fois pour mettre le produit en veille (Après sortie de mise en veille, les derniers réglages seront mémorisés, à moins que le produit n'ait été débranché, auquel cas les réglages usines seront appliqués)
B			Minuterie de mise en veille	Appuyer plusieurs fois pour modifier la minuterie de mise en veille par incréments de 30 minutes (de 30 minutes à 8 heures avant mise hors tension). Le temps restant avant mise hors tension s'affiche. (Cette icône est <b>verte</b> )
C		Effet flamme		Le bouton d'effet flamme commande l'unité à travers les 4 réglages : FLAMME FAIBLE, FLAMME INTENSE, MODE DÉMO et ARRÊT.
		F1	Flamme faible	Ce réglage actionne l'effet flamme avec une faible intensité lumineuse. (F1 apparaît à l'écran)
		F2	Flamme intense	Ce réglage actionne l'effet flamme avec une intensité lumineuse élevée. (F2 apparaît à l'écran)
		FP	Mode démo	Ce réglage fait lentement alterner l'effet flamme entre une intensité lumineuse faible et élevée. (FP s'affichera à l'écran)
			Arrêt	Cela arrête l'effet flamme. Si l'appareil de chauffage fonctionne, l'écran s'allume et reste allumé pour afficher la température réglée et indiquer si le produit est paramétré sur une chaleur modérée, une chaleur intense ou la diffusion d'air frais (LOW HEAT / HIGH HEAT / COOL BLOW).
D		Effet bûche		Le bouton d'effet bûche commande l'unité à travers les 3 réglages : « BÛCHES VIBRANTES, BÛCHES STATIQUES et ARRÊT ».
		LP	Bûches vibrantes	Ce paramètre fera vibrer les bûches. (LP s'affichera à l'écran)
		LS	Bûches statiques	Ce paramètre conservera les bûches allumées. (LS apparaît à l'écran)
			Arrêt	Ce paramètre éteindra les bûches.
E			Marche / Arrêt	Ce bouton actionne la marche et l'arrêt de la lumière principale.
F		Chaleur		<b>Le bouton CHALEUR (HEAT) commande les 4 réglages suivants : chaleur modérée, chaleur intense, air frais ou arrêt. Le réglage de chaleur sera indiqué par une icône sur le Floating Display. Voir Fig.1.</b> <b>Quand l'effet flamme est activé, le Floating Display s'éteindra au bout de 5 secondes. Cependant, si l'appareil de chauffage est utilisé indépendamment de l'effet flamme, l'icône de chaleur modérée ou intense apparaîtra en continu sur le Floating Display.</b>
			Chaleur modérée	<b>Avec ce réglage, l'appareil de chauffage dégagera une chaleur modérée (LOW HEAT) indiquée par l'icône correspondante et les lettres « LO » à l'écran. (Cette icône est orange)</b>
			Chaleur élevée	<b>Cette icône sur le Floating Display indique une chaleur élevée (HIGH HEAT). Les lettres « HI » apparaîtront à l'écran. (Cette icône est rouge)</b>
			Air frais	<b>Cette icône sur le Floating Display indique la diffusion d'air frais (COOL BLOW). Les lettres « CB » apparaîtront à l'écran. (Cette icône est bleue)</b>
			Arrêt	Cela éteint l'appareil de chauffage et le ventilateur. Aucune icône n'est affichée sur le Floating Display. Remarque : le ventilateur fonctionnera pendant 10-20 secondes après mise hors tension pour refroidir le produit et éviter des brûlures.
G			Réduction de la température	Appuyer plusieurs fois pour réduire la température de l'appareil de chauffage par paliers de 1 °C. La température la plus basse réglable est de 5 °C. Remarque : Lorsque vous vous serez arrêté(e) sur la température souhaitée, celle-ci clignotera 3 fois, et l'écran affichera la température ambiante détectée par le produit. Si la température réglée est inférieure à la température ambiante détectée, l'appareil de chauffage ne se déclenchera pas.
H			Augmentation de la température	Appuyer plusieurs fois pour augmenter la température de l'appareil de chauffage par paliers de 1 °C. La température la plus élevée réglable est de 37 °C. Remarque : Lorsque vous vous serez arrêté(e) sur la température souhaitée, celle-ci clignotera 3 fois, et l'écran affichera la température ambiante détectée par le produit. Si la température réglée est inférieure à la température ambiante détectée, l'appareil de chauffage ne se déclenchera pas.

## Modes d'utilisation :

Nom / Description du mode	Action (Les actions ne peuvent être déclenchées par télécommande)
Passer des Celsius (°C) aux Fahrenheit (°F)	Appuyer simultanément sur Temp+ (  ) et Temp- (  ) sur l'unité et maintenir enfoncé jusqu'à ce qu'un signal sonore se fasse entendre et que l'écran clignote. (Pour revenir aux Celsius, répéter cette action)
Désactiver / Activer les options de chaleur	Maintenir enfoncés les boutons Chaleur (  ) et Flamme (  ) sur l'unité pendant 2 secondes. Une fois l'appareil de chauffage éteint, « -- » s'affichera à l'écran et un signal sonore retentira. Répéter cette action pour activer la chaleur.

## Installation

Message de sécurité - Une expertise suffisante est requise pour l'installation de ce produit. Si vous avez des doutes, nous vous recommandons de confier l'installation à un prestataire et de prendre des mesures de sécurité au cours de l'installatio

Dans certaines juridictions, l'appareil est fourni sans prise afin de se conformer aux réglementations locales. Dans de tels cas, l'appareil doit être installé par un installateur qualifié et les moyens de déconnexion doivent être intégrés au câblage fixe, conformément aux règles de câblage locales.

## Installation murale- Voir Figures 1, 2, 3, 4 et 5

Ne reliez pas l'appareil jusqu'à ce qu'il soit installé de façon adéquate au mur et que le manuel d'instruction soit lu. Les distances minimales doivent tout particulièrement être respectées.

Pour l'installation de l'appareil, il est essentiel ne pas endommager les câbles cachés.

Prenez des précautions lorsque vous percez les trous.

Les prises murales fournies avec ce produit sont à utiliser uniquement avec des murs construits en bloc ou en brique.

Ce modèle est conçu pour être installé de façon permanente sur un mur, à une hauteur minimale de 300 mm. Le support mural doit être installé à l'horizontale et le câble redirigé vers le coin inférieur droit de l'appareil, tel qu'affiché sur le « a » sur la Figure 1.

Une hauteur de 600 à 725 mm en partant du bas de l'appareil est recommandée pour un affichage optimal du lit de combustible (voir la figure 2 pour les dimensions d'installation recommandées).

Pour un affichage optimal, marquez les positions d'installation des quatre vis supérieures sur le mur, conformément aux dimensions d'installation recommandées (voir la figure 2). Percez les trous avec une mèche de forage de 6 mm. Installez le support mural en utilisant les chevilles et les vis fournies (voir la figure 3).

Élevez doucement l'appareil en vous assurant que le rebord supérieur arrière de l'appareil épouse le support mural et qu'il est positionné de manière centrale. - voir Fig. 4

Un support d'installation inférieur est fourni. Installez ce support en bas de l'appareil en utilisant la vis argentée sur le dessous. Une fois le support en place, marquez l'emplacement du trou sur le mur. Ensuite, retirez l'appareil, percez le mur, installez la cheville murale et repositionnez l'appareil en vous assurant qu'il est sécurisé en vissant le support au mur.

## Installation encastrée- Voir fig. 6

Veuillez noter que cet appareil peut également être monté au mur de sorte à être encastré. Il peut être installé dans une grande ouverture de cheminée ou dans un mur spécialement réservé à cet effet. Voir la fig. 6 pour la taille de l'encastrement requis et les dimensions d'installation du t. Il est essentiel que cette flamme soit installée de façon sécurisée au mur. De plus, il est important que l'appareil d'installation choisi soit adapté au matériau du mur. Certains matériaux de constructions modernes d'intérieur peuvent nécessiter des appareils d'installation spécialisés afin d'assurer une installation en toute sécurité. En cas de doute, veuillez contacter un installateur qualifié.

Le mur doit être capable de supporter le poids de l'appareil. Si l'installation du support mural n'est pas suffisamment robuste, l'unité peut tomber et entraîner des blessures ou endommager les biens.

## Cheminée existante- Voir fig. 6

1. Veiller à ce que la cheminée soit placée sur une surface plane.
2. Fermer hermétiquement tous les courants et les ventilations afin d'empêcher les débris de la cheminée de tomber dans l'appareil. Ne pas installer dans une cheminée existante exposée à l'humidité.
3. Retirer le panneau avant de la cheminée en suivant les étapes soulignées dans la section « Retrait du panneau avant ».
4. Localiser les 4 trous de fixation, positionner la cheminée en conséquence et fixer solidement l'appareil au mur à l'aide des vis adéquates.
5. Remettre le panneau avant.

## Nouvelle construction de la structure portante- Voir fig. 6

Lors de la planification du positionnement de votre structure portante spéciale, les étapes suivantes doivent être suivies :

1. Placer la cheminée à l'endroit souhaité pour voir ce que cela donnera dans la pièce.
2. Marquer l'emplacement souhaité pour la nouvelle structure portante dans la pièce et ranger la cheminée dans un endroit sûr, sec et non exposé à la poussière.
3. À l'aide de goujons en bois qui soutiendront la cheminée, concevoir et construire un moyen de soutien adapté pour le produit dans la partition murale et fournir de la puissance électrique pour que la cheminée puisse être raccordée de façon FIXE. Pour les dimensions recommandées de hauteur, largeur et profondeur de l'ouverture d'encastrement et les dimensions des trous pour chaque modèle, voir la
4. Lorsque la structure est complète, retirer le panneau avant de la cheminée en suivant les étapes soulignées dans la section « Retrait du panneau avant ».
5. Localiser les 4 trous de fixation, positionner la cheminée en conséquence et fixer solidement l'appareil à l'aide des vis adéquates.
6. Remettre le panneau avant.

REMARQUE : L'appareil doit être CÂBLÉ à une prise de courant lorsqu'il est placé dans une installation encastrée. Le chauffage est fourni avec un câble flexible (dimension 3 x 1,00 mm)<sup>2</sup> qui doit être relié au câblage fixe sur les lieux par l'intermédiaire d'un boîtier de raccordement adapté, positionné à proximité du chauffage.

Un dispositif de déconnexion doit être intégré au câblage fixe sur les lieux, conformément aux règles de câblage.

Veiller à consulter un électricien qualifié pour connaître la manière d'effectuer le câblage.

## Retrait du panneau avant - Voir fig. 7

Pour retirer le panneau avant, appliquer la procédure suivante :

Tout en maintenant le panneau avant par les côtés avec les deux mains, (1) incliner doucement le bas du cadre vers l'extérieur jusqu'à ce qu'il se libère, puis soulever le panneau vers le haut (2) puis l'éloigner (3) du corps principal (voir fig. 7).

## Télécommande - Voir Figures 8 et 9

La portée maximale de la télécommande est d'environ 5 mètres.

REMARQUE : Il faut un certain temps pour que le récepteur réponde à l'émetteur.

REMARQUE : Le récepteur de la télécommande se trouve dans l'écran. Viser dans sa direction avec la télécommande lorsque l'on souhaite commander l'unité à distance.

Ne pas appuyer sur les boutons plus d'une fois dans un intervalle de deux secondes pour assurer un fonctionnement correct.

## Informations concernant les piles - Voir fig. 8

1. Pour activer la télécommande, retirer la languette d'isolement transparente de la pile située à la base de la télécommande. Cette languette vise à garantir que l'utilisateur reçoive la télécommande parfaitement chargée.
2. Pour remplacer la batterie de la télécommande, tournez la télécommande et suivez le diagramme gaufré sur celle-ci
3. N'utiliser que des piles CR2025 ou CR2032.

## Disjoncteur thermique

Le disjoncteur de surchauffe intégré arrête automatiquement l'appareil en cas d'anomalie. Si cela se produit, éteignez l'appareil ou débranchez la fiche de la prise secteur.

Enlevez toutes les obstructions qui peuvent avoir provoqué une surchauffe. Après une brève phase de refroidissement, l'appareil est de nouveau prêt à fonctionner. Si le problème se reproduit, consulter votre revendeur.

AVERTISSEMENT : Afin d'éviter tout danger lié à une réinitialisation accidentelle du coupe-circuit thermique, cet appareil ne doit pas être alimenté par un dispositif de commutation externe (un minuteur par exemple) ou raccordé à un circuit qui est allumé et éteint régulièrement par le service.

## Entretien

**⚠ AVERTISSEMENT : TOUJOURS DÉBRANCHER DU SECTEUR AVANT DE RÉALISER TOUTE OPÉRATION DE MAINTENANCE.**

## Diode électroluminescente

L'appareil est doté de DEL (Diodes électroluminescentes). Ces DEL ne nécessitent aucune maintenance, et ne devraient pas nécessiter un remplacement pendant la durée de vie du produit.

## Nettoyage

**⚠ AVERTISSEMENT : TOUJOURS DÉBRANCHER L'ALIMENTATION SECTEUR AVANT DE NETTOYER L'APPAREIL DE CHAUFFAGE.**

Pour un nettoyage général, utiliser un chiffon de dépoussiérage propre. Ne jamais utiliser de produits nettoyants abrasifs. La vitre permettant de voir les flammes doit être nettoyée délicatement avec un chiffon doux.

NE PAS utiliser de produit spécifiquement conçu pour le nettoyage des vitres.

Utiliser la brosse douce d'un aspirateur de temps à autre pour nettoyer la grille du ventilateur et éliminer la poussière et les peluches qui se sont accumulées.

AVERTISSEMENT : ne pas utiliser le produit sans la grille et la vitre extérieure, car cela pourrait affecter le fonctionnement de l'appareil de chauffage.

## Recyclage

Pour les appareils électriques vendus dans les pays de l'Union européenne. Les appareils électriques en fin de vie ne doivent pas être jetés avec les ordures ménagères. Veuillez recycler dans les centres existants. Contacter les services publics ou le fournisseur de l'appareil pour obtenir des conseils de recyclage pertinents dans votre pays.



## Service après-vente

**Si vous avez besoin du service après-vente ou si vous souhaitez acheter des pièces de rechange, veuillez contacter le fournisseur de l'appareil ou appeler le numéro du service dans votre pays indiqué sur la carte de la garantie. Pour éviter des risques de perte ou de détérioration et ne pas retarder le service, veuillez ne pas nous renvoyer votre appareil défectueux. Veuillez conserver votre reçu comme preuve d'achat.**

### Importanti informazioni sulla sicurezza

Quando si utilizzano apparecchiature elettriche, è necessario attenersi sempre alle precauzioni fondamentali per ridurre i rischi di incendio, scossa elettrica e lesioni personali, compreso quanto segue:

Se l'apparecchiatura è danneggiata, consultare immediatamente il fornitore prima dell'installazione e l'utilizzo.

Non utilizzare questa apparecchiatura nelle immediate vicinanze di bagno, doccia o piscina.

Non utilizzare all'esterno.

Questa apparecchiatura non deve essere collocata direttamente sopra o sotto una presa di rete o scatola di connessione.

**AVVERTENZA:** L'apparecchiatura riporta il Simbolo di avvertenza indicante che non deve essere coperta oppure l'etichetta Non coprire. Non coprire né ostruire in alcun modo la griglia di fuoriuscita del calore sopra la finestra della fiamma sull'apparecchiatura. Se coperta accidentalmente, l'apparecchiatura si surriscalda. Non collocare materiale o indumenti sull'apparecchiatura, né ostruire la circolazione dell'aria attorno all'apparecchiatura, ad esempio, tende o mobili, poiché ciò potrebbe provocare surriscaldamento e pericolo d'incendio.

In caso di guasto, scollegare la stufa. Scollegare l'apparecchiatura se non utilizzata per lunghi periodi di tempo. Il cavo di alimentazione deve essere posto sul lato destro della stufa, lontano dall'uscita del calore sottostante l'apparecchiatura.

Questa apparecchiatura può essere utilizzata dai bambini a partire dagli 8 anni di età e dalle persone con abilità fisiche, sensoriali o mentali ridotte o prive di esperienza e conoscenze se supervisionati o istruiti sull'uso sicuro dell'apparecchiatura e consapevoli dei pericoli connessi. I bambini non devono giocare con l'apparecchiatura. La pulizia e la manutenzione da parte dell'utente non devono essere svolte dai bambini senza supervisione.

I bambini di età inferiore ai 3 anni devono essere tenuti lontani, salvo se supervisionati costantemente. I bambini di età compresa tra i 3 e gli 8 anni possono soltanto accendere/spegnere l'apparecchiatura a condizione che siano supervisionati o che gli siano state fornite le istruzioni riguardanti l'uso sicuro dell'apparecchiatura e siano consapevoli dei pericoli connessi e che l'apparecchiatura sia collocata o installata nella posizione di esercizio prevista. I bambini di età compresa tra 3 e 8 anni non devono collegare, regolare e pulire l'apparecchiatura o eseguire la manutenzione da parte dell'utente.

Questa apparecchiatura deve essere posizionata in modo tale che la presa di rete risulti accessibile.

Sebbene questa apparecchiatura sia conforme agli standard di sicurezza, se ne sconsiglia l'utilizzo sopra una pila di tappeti o su tappeti a pelo lungo.

Se il cavo di alimentazione è danneggiato, deve essere sostituito dal produttore o dall'addetto di assistenza o personale qualificato al fine di evitare qualsiasi pericolo.

**ATTENZIONE:** Al fine di evitare un pericolo dovuto alla reimpostazione involontaria dell'esclusione termica, questa apparecchiatura non deve essere alimentata attraverso un dispositivo di commutazione esterno, quale un temporizzatore, né connessa a un circuito che sia regolarmente attivato/disattivato dall'utenza.

**ATTENZIONE -** Alcune parti di questo prodotto possono diventare molto calde e causare ustioni. È necessario prestare particolare attenzione in caso di presenza di bambini o persone vulnerabili.

### Informazioni tecniche

Modello N.: SP16UK-E, SP16EU-E, SP16-EU

Potenza riscaldamento		230V	240 V		
Potenza riscaldamento nominale	$P_{Nom}$	1.8	-	2.0	kW
Potenza riscaldamento minima	$P_{min}$	0.9	-	1.0	kW
Potenza riscaldamento continuo max	$P_{max,c}$	1.8	-	2.0	kW
Consumo elettrico ausiliario					
In modalità stand-by	$eI_{SB}$	0.45	-	0.46	W

con controllo della temperatura ambiente elettronico

### Generale

Disimballare la stufa con attenzione e conservare la confezione per uso futuro, in caso di trasloco o di restituzione dell'apparecchiatura al fornitore.

La stufa integra un effetto fiamma, che può essere utilizzato con o senza riscaldamento, al fine di poter usufruire dell'atmosfera del fuoco in qualsiasi periodo dell'anno. L'utilizzo del solo effetto fiamma richiede poca energia elettrica.

Prima di collegare l'apparecchiatura, verificare che la tensione di rete sia quella riportata sulla stufa.

**Nota:** se l'apparecchiatura è utilizzata in un ambiente pressoché privo di rumore di fondo, potrebbe essere udibile un rumore connesso al funzionamento dell'effetto fiamma. Ciò è una condizione normale e non deve destare preoccupazione.

### Collegamento elettrico

**AVVERTENZA:** QUESTA APPARECCHIATURA DEVE ESSERE COLLEGATA A TERRA

Questa stufa deve essere utilizzata esclusivamente con alimentazione CA ~ e la tensione riportata sulla stufa deve corrispondere a quella dell'alimentazione di rete.

Prima di accendere la stufa, leggere attentamente le avvertenze di sicurezza e le istruzioni d'uso.

## Comandi: Vedere Fig. 8 e 9

	Icona	Schermo	Funzione	Descrizione
A			Accensione / Standby	Premere una volta per accendere (ON) il prodotto. Premere una seconda volta per porre la stufa in modalità STANDBY (Quando la stufa esce dalla modalità STANDBY, tornerà alle impostazioni precedenti, a meno che non sia stata disconnessa dalla presa di rete, nel qual caso si ripristinerà alle impostazioni di fabbrica)
B			Temporizzatore spegnimento (Sleep Timer)	Premere più volte per modificare il temporizzatore SLEEP TIMER in incrementi di 0,5 ore, da 0,5 ore a 8,0 ore prima dello spegnimento. Sarà visualizzato il tempo rimanente su SLEEP TIMER. (Questa icona è di colore verde)
C		Flame Effect (Effetto fiamma)		Il pulsante FLAME EFFECT (Effetto fiamma) consente di eseguire la sequenza ciclica dell'apparecchiatura su 4 impostazioni, LOW FLAME (Fiamma bassa), HIGH FLAME (Fiamma alta), DEMO MODE (Modalità demo) e OFF (Spento).
		F1	Fiamma bassa	Con questa impostazione l'effetto fiamma funzionerà con il livello di luminosità inferiore. (Il display visualizza F1)
		F2	Fiamma alta	Con questa impostazione l'effetto fiamma funzionerà con il livello di luminosità elevato. (Il display visualizza F2)
		FP	Modalità demo	Con questa impostazione l'effetto fiamma pulserà tra luminosità bassa e alta. (Il display visualizza FP)
			Off (spento)	Con questa impostazione l'effetto fiamma viene spento. Se la stufa è in funzione, il display si attiva e rimarrà attivo per la lettura della temperatura impostata e mostrerà se il prodotto si trova nella modalità LOW HEAT (Calore basso)/HIGH HEAT (Calore alto)/COOL BLOW (Ventola a freddo).
D		Log Effect (Effetto ceppi)		Il pulsante 'LOG EFFECT' (Effetto ceppi) consente di eseguire un ciclo sequenziale di 3 impostazioni: 'PULSING LOGS' (Ceppi a luminosità pulsante), 'STATIC LOGS' (Ceppi a luminosità fissa) e 'OFF' (Ceppi spenti).
		LP	Pulsing Logs (Ceppi a luminosità pulsante)	Questa impostazione fornisce un effetto pulsante della luminosità dei ceppi. (Il display visualizza LP)
		LS	Static Logs (Ceppi a luminosità fissa)	Questa impostazione fornisce un effetto a luminosità fissa dei ceppi. (Il display visualizza LS)
			Off (spento)	Questa impostazione consente di spegnere l'effetto luminoso dei ceppi.
E			On / Off (Acceso/ Spento)	Questo pulsante consente di accendere e spegnere l'illuminazione superiore.
F		Calore		<b>Il pulsante HEAT (calore) consente di eseguire il ciclo sequenziale dell'unità su 4 impostazioni: LOW HEAT (Calore basso), HIGH HEAT (Calore alto), COOL BLOW (Ventola a freddo) e OFF (Spento). L'impostazione di calore sarà indicata da un'icona sul display mobile, vedere Fig.1.</b>  <b>Quando l'effetto fiamma è acceso (ON), il display mobile si spegnerà dopo 5 secondi, a prescindere dall'uso della stufa in modo indipendente dall'effetto fiamma. L'icona calore basso o calore alto apparirà continuamente sul display mobile.</b>
			Calore basso	<b>Questa impostazione farà funzionare la stufa in modalità LOW HEAT e sarà indicata dalla relativa icona e dalle lettere LO visualizzate sul display. (Questa icona è di colore arancione)</b>
			Calore alto	<b>Questa icona sul display mobile indica HIGH HEAT (Calore alto). Questa impostazione è indicata dalla relativa icona e dalle lettere HI visualizzate sul display. (Questa icona è di colore rosso)</b>
			Ventola a freddo	<b>Questa icona sul display mobile indica COOL BLOW (Ventola a freddo). Questa impostazione è indicata dalla relativa icona e dalle lettere CB visualizzate sul display. (Questa icona è di colore blu)</b>
		Off (spento)	Questo spegne la stufa e la ventola (OFF) e non viene visualizzata alcuna icona sul display mobile. Si osservi che la ventola funzionerà per 10-20 secondi dopo lo spegnimento della stufa, al fine di garantire il raffreddamento sicuro dell'unità.	
G			Temp Down (Riduzione temperatura)	Premere più volte per abbassare la temperatura della stufa in incrementi di 1 °C. La temperatura più bassa impostabile è di 5 °C. Nota: Una volta raggiunta la temperatura desiderata, questo lampeggerà 3 volte, quindi sul display sarà visualizzata la temperatura ambiente, così come rilevata dall'unità. Se la temperatura impostata è inferiore a quella ambiente rilevata, la stufa non si attiverà.
H			Temp Up (Aumento temperatura)	Premere più volte per aumentare la temperatura della stufa in incrementi di 1 °C. La temperatura più alta impostabile è di 37 °C. Nota: Una volta raggiunta la temperatura desiderata, questo lampeggerà 3 volte, quindi sul display sarà visualizzata la temperatura ambiente, così come rilevata dall'unità. Se la temperatura impostata è inferiore a quella ambiente rilevata, la stufa non si attiverà.

## Modalità utente:

Nome modalità/Descrizione	Azione (Le azioni possono essere immesse dal telecomando)
Modifica da gradi centigradi (° C) a Fahrenheit (° F)	Premere sia Temp+ (  ) sia Temp- (  ) sull'unità e tenere premuto fino ad avvertire un segnale acustico e il lampeggiamento del display. (Per tornare ai gradi centigradi, ripetere questa azione)
Disattivare/attivare le opzioni calore	Tenere premuto sia Heat (  ) sia Flame (  ), sull'unità per 2 secondi, quando la stufa si disattiva, il display visualizza "--" e viene emesso un segnale acustico. Per attivare il calore, ripetere quest'azione.

## Installazione

Messaggio di sicurezza - L'installazione di questo prodotto richiede una certa esperienza. In caso di dubbi, si consiglia di rivolgersi a personale qualificato e di prestare particolare attenzione alla sicurezza durante l'installazione.

In alcune giurisdizioni quest'apparecchiatura è fornita senza spina, per conformità con le normative locali. In tali circostanze, la stufa deve essere installata da personale qualificato e prevedere un dispositivo di scollegamento incorporato nel cablaggio fisso, in accordo con le normative elettriche locali.

### Installazione a muro- Vedere Fig. 1, 2, 3, 4 e 5

Non collegare l'apparecchiatura finché non è stata fissata saldamente al muro e aver letto completamente il foglietto d'istruzioni. In particolare, è necessario rispettare le distanze minime.

Per l'installazione dell'apparecchiatura, occorre prestare la massima attenzione a non danneggiare i cavi nascosti. Prestare particolare attenzione durante la realizzazione dei fori.

I tasselli a muro forniti con questo prodotto devono essere utilizzati esclusivamente per muri in mattoni.

Questo modello è progettato per essere fissato in modo permanente al muro a un'altezza minima di 300 mm. La staffa a muro deve essere installata orizzontalmente e il cavo instradato sul lato inferiore dell'apparecchiatura, indicato come "a" nella Fig. 1.

Si consiglia un'altezza compresa tra 600 e 725 mm dal fondo dell'apparecchiatura al pavimento per la visione ottimale del focolare (vedere Fig. 2 per le dimensioni di fissaggio consigliate).

Per la visione ottimale, segnare sul muro le posizioni di fissaggio delle quattro viti superiori secondo le dimensioni di fissaggio consigliate - vedere la Fig. 2. Praticare i fori con una punta da 6 mm.

Fissare la staffa a muro mediante i tasselli e le viti forniti - vedere Fig. 3.

Sollevarle delicatamente l'apparecchiatura, assicurandosi che il bordo posteriore superiore della stessa si agganci alla staffa a muro in posizione centrale. - vedere Fig. 4

È fornita una staffa di fissaggio inferiore. Fissare questa staffa sulla parte inferiore dell'apparecchiatura usando la vite argentata sul lato inferiore. Con la staffa in posizione, segnare il punto in cui praticare il foro sul muro. Quindi rimuovere l'apparecchiatura, praticare il foro nel muro, installare il tassello e riposizionare l'apparecchiatura accertandosi che sia saldamente in posizione avvitando la staffa nel muro.

### Installazione a incasso- Vedere Fig. 6

Si osservi che quest'apparecchiatura può essere installata anche a incasso. Può essere installata nella grande apertura di un camino o in una parete appositamente costruita. Vedere la Fig. 6 per le dimensioni della nicchia e dei fori di fissaggio.

È fondamentale che questa stufa sia fissata saldamente al muro ed è altrettanto importante che il dispositivo di fissaggio prescelto sia appropriato al tipo di materiale del muro. Per garantire un'installazione sicura e protetta, alcuni materiali per costruzione interna possono richiedere dispositivi di fissaggio speciali. In caso di dubbi, rivolgersi a un installatore qualificato.

Il muro deve essere in grado di sostenere il peso dell'apparecchiatura. Se l'installazione della staffa a muro non è sufficientemente robusta, l'unità potrebbe cadere e causare lesioni personali o danni.

## Camino esistente- Vedere Fig. 6

1. Accertarsi che la stufa sia collocata su una superficie piana.
2. Sigillare tutti gli spifferi e sfoghi per impedire ai detriti del camino di cadere sull'apparecchiatura. Non installare in un camino esistente in cui sia presente umidità.
3. Rimuovere il pannello anteriore della stufa attenendosi ai passaggi riportati nella sezione "Rimozione del pannello anteriore".
4. Individuare i 4 fori di fissaggio, 2 superiori e 2 inferiori, posizionare la stufa concordemente, quindi fissare saldamente l'apparecchiatura al muro mediante le viti appropriate - vedere la Fig. 6.
5. Ricollocare il pannello anteriore.

## Realizzazione di una nuova struttura di supporto- Vedere Fig. 6

Se si prevede di collocare l'apparecchiatura su una struttura di supporto realizzata appositamente, è necessario attenersi ai passaggi seguenti:

1. Collocare la stufa nella posizione desiderata e osservare come appare nella stanza.
2. Segnare la posizione desiderata della nuova struttura di supporto nella stanza e riporre la stufa in un luogo sicuro, asciutto e privo di polvere.
3. Utilizzando perni di legno per supportare la stufa, progettare e realizzare un mezzo idoneo a supportare il prodotto entro la parete divisoria e provvedere all'impianto di alimentazione elettrica della stufa che deve essere collegata DIRETTAMENTE. Per le dimensioni raccomandate di altezza, larghezza e profondità dell'apertura d'incasso e per le dimensioni dei fori di fissaggio per ciascun modello, vedere la Fig. 6.
4. Quando la struttura è stata completata, rimuovere il pannello anteriore della stufa attenendosi ai passaggi riportati nella sezione "Rimozione del pannello anteriore".
5. Individuare i 4 fori di fissaggio, posizionare la stufa concordemente, quindi fissare saldamente l'apparecchiatura mediante le viti appropriate.
6. Ricollocare il pannello anteriore.

NOTA: Quest'apparecchiatura deve essere collegata DIRETTAMENTE a una presa elettrica di rete se viene installata a incasso.

La stufa è provvista di cavo flessibile di dimensione 3 x 1,0 mm<sup>2</sup> per il collegamento all'impianto elettrico fisso del locale attraverso una scatola di connessione adatta posizionata accanto alla stufa.

Deve essere incorporato un dispositivo di scollegamento nell'impianto fisso del locale in accordo alle regole di cablaggio.

Consultare un elettricista qualificato per i requisiti di cablaggio appropriati.

## Rimozione del pannello anteriore: Vedere Fig. 7

Per rimuovere il pannello anteriore, attenersi alla procedura seguente:

Mentre si sorregge il pannello anteriore dai lati con entrambe le mani, (1) inclinare delicatamente la parte inferiore del telaio verso l'esterno finché non si libera, quindi sollevarlo (2) e rimuoverlo (3) dal corpo principale - vedere la Fig. 7.

## Telecomando: Vedere Fig. 8 e 9

La distanza operativa max è di ca. 5 metri.

NOTA: La risposta del ricevitore al trasmettitore richiede alcuni secondi.

NOTA: Il ricevitore del telecomando è posto sul display, puntare il telecomando in tale direzione quando si immettono i comandi.

Non premere i pulsanti più di una volta entro due secondi per un funzionamento corretto.

## Informazioni sulla batteria: Vedere Fig. 8

1. Per attivare il telecomando, rimuovere la striscia trasparente isolante della batteria alla base del telecomando, utilizzata per assicurare che il telecomando sia fornito con la carica completa.

2. Per sostituire la batteria del telecomando, girare il telecomando e attenersi al diagramma riportato sullo stesso

3. Utilizzare esclusivamente batterie di dimensione CR2025 o CR2032.

## Esclusione termica di sicurezza

L'esclusione termica integrata, spegne automaticamente l'apparecchiatura in caso di guasto! Se ciò dovesse accadere, spegnere l'apparecchiatura o scollegare la spina dalla presa di rete.

Rimuovere qualsiasi ostruzione che potrebbe aver causato il surriscaldamento. Dopo un breve periodo di raffreddamento, l'apparecchiatura sarà nuovamente pronta all'utilizzo. Se il guasto dovesse ripetersi, contattare il concessionario di zona.

AVVERTENZA: Al fine di evitare un pericolo dovuto alla reimpostazione involontaria dell'esclusione termica, questa apparecchiatura non deve essere alimentata attraverso un dispositivo di commutazione esterno, quale un temporizzatore, né connessa a un circuito che sia regolarmente attivato/disattivato dall'utenza.

## Manutenzione

**AVVERTENZA: SCOLLEGARE SEMPRE L'UNITÀ DALLA PRESA DI RETE PRIMA DI QUALSIASI INTERVENTO DI MANUTENZIONE.**

## Diodo e emissione luminosa

Questa stufa è dotata di lampade LED (diodo a emissione luminosa). Queste lampade a LED non richiedono manutenzione e non dovrebbe esserne necessaria la sostituzione per tutto il ciclo di vita utile del prodotto.

## Pulizia

**AVVERTENZA: SCOLLEGARE SEMPRE L'UNITÀ DALLA PRESA DI RETE PRIMA DI ESEGUIRE LA PULIZIA DELLA STUFA.**

Per la pulizia generale, utilizzare un panno morbido e pulito – non utilizzare mai detersivi abrasivi. Il vetro dello schermo deve essere pulito delicatamente con un panno morbido.

NON utilizzare detersivi per vetro commerciali.

Per rimuovere l'eventuale accumulo di polvere o pilucchi, utilizzare occasionalmente la spazzola morbida dell'aspirapolvere per pulire la griglia di uscita del riscaldatore a ventola.

AVVERTENZA: non azionare il prodotto senza la griglia e il vetro esterno in posizione, poiché ciò potrebbe influire negativamente sul funzionamento della stufa.

## Smaltimento

Per i prodotti elettrici venduti nell'ambito dell'Unione Europea. Al termine del ciclo di vita utile, i prodotti elettrici non devono essere smaltiti nei normali rifiuti urbani. Effettuare lo smaltimento presso le apposite strutture. Verificare presso il proprio ente locale o rivenditore come smaltire il prodotto nel proprio paese.



## Assistenza post-vendita

**Nel caso sia necessaria assistenza post-vendita o per l'acquisto di parti di ricambio, rivolgersi al rivenditore presso cui è stata acquistata l'apparecchiatura oppure contattare il numero di assistenza relativo al proprio paese e riportato sulla scheda di garanzia.**

**Si prega di non restituirci il prodotto guasto come prima cosa, in quanto ciò potrebbe determinare perdita o danni e ritardi nel fornire un servizio di assistenza adeguato. Conservare la ricevuta/scontrino come prova di acquisto.**

### Porada dotycząca bezpieczeństwa

Podczas użytkowania urządzeń elektrycznych należy przestrzegać podstawowych zasad bezpieczeństwa, pozwalających zmniejszyć ryzyko pożaru, porażenia prądem elektrycznym i obrażeń ciała. Są to między innymi następujące zasady:

Jeśli urządzenie jest uszkodzone, należy niezwłocznie poinformować o tym dostawcę (przed zamontowaniem i włączeniem urządzenia).

Nie wolno używać urządzenia w bezpośrednim sąsiedztwie wanny, prysznicza lub basenu.

Nie używać poza pomieszczeniami.

Nie należy umieszczać urządzenia bezpośrednio nad lub pod gniazdkiem elektrycznym ani skrzynką rozdzielczą.

 **OSTRZEŻENIE:** Na urządzeniu znajduje się symbol ostrzeżenia, który oznacza, że nie wolno go przykrywać. Może być również oznaczone etykietą „Nie przykrywać”. Nie wolno zakrywać ani blokować w jakikolwiek sposób kratki odprowadzającej ciepło umieszczonej nad oknem płomieniowym urządzenia. Przypadkowe przykrycie urządzenia może spowodować przegrzanie. Nie umieszczać materiału lub odzieży na urządzeniu ani nie zasłaniać obiegu powietrza wokół urządzenia, na przykład zasłon lub mebli, ponieważ może to spowodować przegrzanie i ryzyko pożaru.

W przypadku awarii odłączyć grzejnik. Jeśli urządzenie nie jest wymagane przez dłuższy czas, należy je odłączyć. Kabel zasilający musi być umieszczony po prawej stronie grzejnika z dala od wylotu ciepła pod urządzeniem.

Urządzenie może być użytkowane przez dzieci od 8. roku życia oraz osoby z ograniczeniami fizycznymi, sensorycznymi lub mentalnymi, nie posiadające doświadczenia i wiedzy, pod warunkiem, że robią to pod nadzorem, zostały odpowiednio poinstruowane i rozumieją powiązane zagrożenia. Produktu nie należy dawać dzieciom do zabawy. Czyszczenie, a także konserwacja w zakresie dozwolonym dla użytkownika, nie powinny być dokonywane przez dzieci pozbawione nadzoru.

Dzieci w wieku poniżej 3 lat powinny przebywać z dala od urządzenia, jeśli nie znajdują się pod stałym nadzorem. Dzieci w wieku od 3 do 8 lat mogą tylko włączać lub wyłączać prawidłowo zamontowane urządzenie, jeśli znajdują się pod opieką lub zostaną poinstruowane w zakresie bezpiecznego korzystania z urządzenia oraz będą świadome związanych z tym zagrożeń. Dzieci w wieku od 3 do 8 lat nie mogą podłączać, regulować ani czyścić urządzenia, jak również wykonywać żadnych czynności konserwacyjnych.

Urządzenie należy ustawić w taki sposób, aby zapewnić łatwy dostęp do wtyczki przewodu zasilającego.

Urządzenie spełnia odpowiednie standardy bezpieczeństwa, nie zaleca się jednak stawiania go na dywanach lub wykładzinach o długim włosiu.

Jeżeli przewód zasilający jest uszkodzony, powinien

zostać wymieniony przez producenta lub zakład serwisowy lub inną wykwalifikowaną osobę w celu wyeliminowania zagrożeń.

**PRZESTROGA:** Aby uniknąć niebezpieczeństwa związanego z przypadkowym wyzerowaniem termowyłącznika, urządzenia nie można zasilać z wykorzystaniem zewnętrznego urządzenia przełączającego, takiego jak wyłącznik czasowy (timer), ani nie można podłączać go do obwodu zasilania, który jest regularnie włączany i wyłączany przez dostawcę energii.

**PRZESTROGA -** Niektóre części urządzenia mogą się mocno nagrzać, co może spowodować oparzenia. Należy zwrócić szczególną uwagę na dzieci lub osoby wrażliwe.

### Informacje techniczne

Numer modelu: SP16UK-E, SP16EU-E, SP16-EU

Moc grzewcza **230 V 240 V**

Nominalna moc grzewcza	$P_{Nom}$	1.8	-	2.0	kW
------------------------	-----------	-----	---	-----	----

Minimalna moc grzewcza	$P_{min}$	0.9	-	1.0	kW
------------------------	-----------	-----	---	-----	----

Maksymalna ciągła moc grzewcza	$P_{maks,c}$	1.8	-	2.0	kW
--------------------------------	--------------	-----	---	-----	----

Dodatkowe zużycie energii

W trybie oczekiwania	$el_{sb}$	0.45	-	0.46	W
----------------------	-----------	------	---	------	---

z elektroniczną kontrolą temperatury pokojowej

### Informacje ogólne

Grzejnik należy ostrożnie rozpakować i zachować opakowanie na wypadek konieczności przewozu lub zwrotu urządzenia do dostawcy.

Kominek jest wyposażony w tzw. efekt płomieni, który można stosować przy włączonym lub wyłączonym grzaniu. Dzięki temu można z niego korzystać przez cały rok. Używanie wyłącznie efektu płomienia wiąże się jedynie z niewielkim poborem prądu.

Przed podłączeniem grzejnika należy sprawdzić, czy napięcie zasilania jest takie samo jak podane na tabliczce znamionowej grzejnika.

**Uwaga:** w przypadku używania kominka w miejscu o bardzo niskim poziomie hałasu może być słyszalny dźwięk związany z działaniem efektu płomienia. Jest to normalne zjawisko i nie powinno budzić niepokoju.

### Połączenia elektryczne

 **OSTRZEŻENIE: URZĄDZENIE MUSI BYĆ UZIEMIONE**

Niniejszy grzejnik musi być zasilany wyłącznie prądem zmiennym, a wartość napięcia zasilania musi odpowiadać wartości na grzejniku.

Przed włączeniem urządzenia należy przeczytać wszystkie zasady bezpieczeństwa i instrukcje obsługi.



## Funkcje: patrz rys. 8 i 9

	Ikona	Wyświetlacz	Funkcja	Opis
A			Zasilanie / Tryb spoczynku	Naciśnij raz, aby włączyć urządzenie („ON”). Naciśnij drugi raz, aby przejść w tryb spoczynku („STANDBY”). (Po uruchomieniu z trybu spoczynku „STANDBY”, urządzenie przywróci ostatnie ustawienia, z wyjątkiem przypadku odłączenia od zasilania, kiedy to urządzenie powróci do ustawień fabrycznych)
B			Wyłącznik czasowy	Naciśnij kilka razy aby zmienić wartość wyłącznika czasowego „SLEEP TIMER” w wartościach co 0,5 h, począwszy od 0,5 h do 8,0 h przed wyłączeniem urządzenia. Pozostały czas funkcji „SLEEP TIMER” będzie widoczny na wyświetlaczu. (Ta ikona ma kolor <b>zielony</b> )
C		Efekt płomienia		Przycisk „FLAME EFFECT” umożliwia wybór z 4 ustawień: „LOW FLAME” (mały płomień), „HIGH FLAME” (duży płomień), „DEMO MODE” (tryb demo) oraz „OFF” (wyłączony).
		F1	„LOW FLAME”	Ustawienie uruchamia efekt płomienia z niskim poziomem jasności. (Na wyświetlaczu wyświetli się F1)
		F2	„HIGH FLAME”	Ustawienie uruchamia efekt płomienia z wysokim poziomem jasności. (Na wyświetlaczu wyświetli się F2)
		FP	„DEMO MODE”	Ustawienie uruchamia efekt pulsowania, przełączając między niskim a wysokim poziomem jasności. (Na wyświetlaczu wyświetli się FP)
		Wył.	Ta opcja wyłącza efekt płomienia. Jeżeli grzejnik jest włączony, wyświetlacz włączy się i odczyta ustawioną temperaturę oraz wskaże, czy urządzenie zostało ustawione na niską temperaturę „LOW HEAT”, wysoką temperaturę „HIGH HEAT” czy też chłodny nawiew „COOL BLOW”.	
D		Log Effect		Przycisk „LOG EFFECT” umożliwia przełączanie urządzenia kolejno przez 3 ustawienia, 'PULSING LOGS, STATIC LOGS i OFF'.
		LP	Pulsujące dzienniki	To ustawienie spowoduje pulsowanie dzienników. (Na wyświetlaczu wyświetli się LP)
		LS	Dzienniki statyczne	To ustawienie spowoduje, że dzienniki pozostaną zapalone. (Na wyświetlaczu wyświetli się LS)
			Wył.	To ustawienie spowoduje wyłączenie dzienników.
E			Wł. / Wył.	Ten przycisk służy do przełączania górnego światła między położeniami „On” (wł.) i „Off” (wył.)
F		Wysoka temperatura		<b>Przycisk temperatury „HEAT” przełącza się kolejno między 4 ustawieniami: LOW HEAT, HIGH HEAT, COOL BLOW oraz OFF. Ikona ustawienia temperatury jest widoczna na wyświetlaczu - patrz rys. 1.</b> <b>W przypadku włączonego efektu płomienia, „ON”, wyświetlacz wyłączy się po 5 sekundach, jednak w przypadku używania wyłącznika grzejnika osobno. Ikona niskiej lub wysokiej temperatury będzie wyświetlać się w trybie stałym na wyświetlaczu.</b>
			„LOW HEAT”	<b>To ustawienie umożliwia wybranie niskiej temperatury. Ikona „LOW HEAT” oraz litery „LO” będą widoczne na wyświetlaczu. (Ikona w kolorze pomarańczowym)</b>
			„HIGH HEAT”	<b>To ustawienie umożliwia wybranie wysokiej temperatury. Ikona „HIGH HEAT” oraz litery „HI” będą widoczne na wyświetlaczu. (Ikona w kolorze czerwonym)</b>
			Cool Blow	<b>To ustawienie umożliwia wybranie chłodnego nawiewu. Ikona „COOL BLOW” oraz litery „CB” będą widoczne na wyświetlaczu. (Ikona w kolorze niebieskim)</b>
		Wył.	To ustawienie umożliwia wyłączenie grzejnika i nawiewu. Na wyświetlaczu nie będzie wyświetlać się żadna ikona. Należy wziąć pod uwagę, że nawiew będzie działał przez 10-20 sekund po jego wyłączeniu. Dzięki temu można zapewnić, że urządzenie zacznie się bezpiecznie schładzać.	
G			Niższa temperatura	Nacisnąć kilka razy, aby obniżyć temperaturę grzejnika w przedziałach o 1° Celsjusza. Najniższa możliwa temperatura do ustawienia to 5 °C. Uwaga: Po wybraniu żądanej temperatury wartość zamiga trzykrotnie. Następnie na wyświetlaczu wyświetli się temperatura pomieszczenia, wykryta przez urządzenie. Jeżeli wybrana temperatura jest niższa od wykrytej przez grzejnik, urządzenie nie włączy się.
Ż			Wyższa temperatura	Nacisnąć kilka razy, aby zwiększyć temperaturę grzejnika w przedziałach o 1° Celsjusza. Najwyższa możliwa temperatura do ustawienia to 37 °C. Uwaga: Po wybraniu żądanej temperatury wartość zamiga trzykrotnie. Następnie na wyświetlaczu wyświetli się temperatura pomieszczenia, wykryta przez urządzenie. Jeżeli wybrana temperatura jest niższa od wykrytej przez grzejnik, urządzenie nie włączy się.

## Tryby użytkownika:

Nazwa trybu / Opis	Działanie (nie można uruchomić funkcji za pomocą pilota zdalnego sterowania)
Zmień temperaturę z Celsjusza (° C) na Fahrenheita (° F)	Naciśnij obydwa przyciski Temp+ (  ) i Temp- (  ) na urządzeniu i przytrzymaj do czasu uruchomienia się sygnału dźwiękowego i zamigotania wyświetlacza. (Aby ponownie ustawić stopnie Celsjusza, powtórzyć czynność)
Opcje wyłączenia/włączenia funkcji grzania	Przytrzymać przyciski Heat (  ) i Flame (  ) na urządzeniu przez 2 sekundy. Po wyłączeniu funkcji grzania na wyświetlaczu wyświetli się „--” i rozlegnie się sygnał dźwiękowy. Aby włączyć grzanie, należy powtórzyć tę czynność.

## Montaż

Komunikat bezpieczeństwa - do zamontowania tego produktu konieczne jest wystarczające doświadczenie. W przypadku braku pewności zalecamy zlecenie montażu specjalście i zwrócenie szczególnej uwagi na bezpieczeństwo prac montażowych.

W niektórych systemach prawnych to urządzenie jest dostarczane bez wtyczki, aby spełnić wymogi lokalnych przepisów. W takich przypadkach to urządzenie musi być zamontowane przez wykwalifikowanego monter, a wyłącznik musi być wbudowany w stałe okablowanie zgodnie z lokalnymi przepisami dotyczącymi instalacji elektrycznych.

### **Montaż naścienny- Patrz rys. 1, 2, 3, 4 i 5**

Nie podłączać urządzenia przed jego prawidłowym przymocowaniem do ściany i przeczytanie całe ulotki. Należy w szczególności zachować odległości minimalne.

Podczas montażu urządzenia należy uważać, by nie uszkodzić ukrytych przewodów.

Zachować ostrożność podczas wiercenia otworów.

Wtyczki do gniazd ściennych dostarczane z tym produktem są przeznaczone do używania wyłącznie ze ścianami z bloków/cegł.

Ten model jest przeznaczony do trwałego przymocowania do ściany na wysokości nie mniejszej niż 300 mm. Wspornik ścienny musi być zamocowany poziomo, a przewód przeprowadzony do miejsca po prawej stronie u dołu urządzenia oznaczonego literą „a” na rys. 1.

Zaleca się wysokość od 600 do 725 mm od dołu urządzenia do podłogi, aby zapewnić optymalną widoczność warstwy paliwa (zalecane wymiary zamocowania: patrz rys. 2).

Dla zapewnienia optymalnej widoczności należy zaznaczyć cztery górne pozycje mocowania śrubami na ścianie zgodnie z zaleconymi wymiarami mocowania - patrz rys. 2. Wywiercić otwory za pomocą wiertła 6 mm.

Zamocować wspornik ścienny przy użyciu dostarczonych kołków rozporowych - patrz rys. 3

Ostrożnie unieść urządzenie, tak by jego górna listwa łącząca została zaczepiona we wsporniku ściennym i umieszczona centralnie. - patrz rys. 4

Spodni wspornik ścienny jest dostarczony. Przymocować ten wspornik do spodu urządzenia za pomocą srebrnego wkręta na spodzie. Po umieszczeniu wspornika zaznaczyć lokalizację otworu na ścianie. Następnie zdjąć urządzenie, wywiercić otwór w ścianie, wprowadzić kołek rozporowy i ponownie zamocować urządzenie, zapewniając jego bezpieczne zamocowanie przez przykręcenie wspornika do ściany.

### **Montaż w zagłębieniu- Patrz rys. 6**

Należy pamiętać, że urządzenie to można również umieścić w zagłębieniu. Można je umieścić w dużym otworze na kominiek lub na specjalnie postawionej ścianie. Rozmiar wymaganej wnęki i wymiary otworów mocujących - patrz rys. 6.

Konieczne jest pewne przymocowanie kominka do ściany i dlatego duże znaczenie ma wybranie urządzenia mocującego odpowiedniego do materiału ściany. Niektóre nowoczesne materiały budowlane mogą wymagać specjalistycznych urządzeń mocujących dla zapewnienia bezpiecznego i pewnego montażu. W razie wątpliwości należy się skonsultować z wykwalifikowanym monterem. Ściana powinna być odpowiednia do wytrzymania masy urządzenia. Jeśli montaż wspornika na ścianie nie będzie wystarczająco solidne, urządzenie może spaść, powodując uraz lub szkody materialne.

### **Istniejący kominiek- Patrz rys. 6**

1. Kominiek elektryczny musi spocząć na płaskiej powierzchni.
2. Należy uszczelnić wszelkie ciągi powietrza i otwory wentylacyjne, aby zapobiec wпадnięciu osadów kominowych do urządzenia. Nie montować w istniejącym kominiku podatnym na działanie wilgoci.
3. Zdjąć panel przedni, wykonując kroki opisane w punkcie „Zdejmowanie panelu przedniego”.
4. Zlokalizować 4 otwory mocujące (2 górne i 2 dolne), umieścić odpowiednio kominiek elektryczny i i pewnie przytwierdzić urządzenie do ściany za pomocą właściwych wkrętów - patrz rys. 6.
5. Założyć z powrotem panel przedni.

### **Budowa nowej konstrukcji wsporczej- Patrz rys. 6**

Przy planowaniu umieszczenia urządzenia na specjalnie wzniesionej konstrukcji wsporczej należy podjąć następujące kroki:

1. Umieścić kominiek elektryczny w żądanym miejscu, aby ocenić jego wygląd w pokoju.
2. Oznaczyć żadaną lokalizację nowej konstrukcji wsporczej w pokoju i przechować kominiek elektryczny w bezpiecznym, suchym i wolnym od pyłu miejscu.
3. Zaprojektować i skonstruować odpowiednie podtrzymanie urządzenia w ścianie działowej za pomocą drewnianych rozpórek, oraz dostarczyć przewodowe zasilanie elektryczne do kominka. Zalecane wartości wysokości, szerokości i głębokości otworu na wnękę oraz wymiary otworów mocujących - patrz rys. 6
4. Po wykonaniu konstrukcji zdjąć panel przedni kominka, wykonując kroki opisane w punkcie „Zdejmowanie panelu przedniego”.
5. Zlokalizować 4 otwory mocujące, umieścić odpowiednio kominiek elektryczny i pewnie zamocować za pomocą właściwych wkrętów.
6. Założyć z powrotem panel przedni.

UWAGA: W przypadku montażu we wnękę urządzenie powinno być TRWALE połączone przewodem z gniazdem elektrycznym.

Grzejnik jest montowany z przewodem elastycznym, rozmiar 3 x 1,0 mm<sup>2</sup> w celu podłączenia do stałej instalacji pomieszczenia przez odpowiednią skrzynkę rozdzielczą umieszczoną obok grzejnika. W okablowanie stałe pomieszczenia musi być wbudowany wyłącznik zgodnie z zasadami wykonywania instalacji.

W sprawie odpowiednich wymogów dotyczących podłączenia przewodów należy skontaktować się z wykwalifikowanym elektrykiem.

### **Zdemontowanie panelu przedniego - Patrz rys. 7**

Aby zdjąć panel przedni, należy wykonać następującą procedurę:

Trzymając panel przedni za boki obiema rękami, (1) ostrożnie odchylić spód ramy na zewnątrz, aż do jej uwolnienia, a następnie unieść panel (2) i odsunąć go (3) od obudowy głównej - patrz rys. 7.

### **Zdalne sterowanie - patrz rys. 8 i 9**

Maksymalny zasięg użytkowania: ok. 5 metrów.

UWAGA: Odebranie sygnału z nadajnika przez odbiornik może chwilę potrwać.

UWAGA: Odbiornik sygnału z pilota zdalnego sterowania znajduje się w wyświetlaczu. Podczas wybierania funkcji pilot należy skierować w stronę wyświetlacza.

Aby zapewnić prawidłową pracę, nie naciskać przycisków więcej niż raz w ciągu dwóch sekund.

### **Informacje o bateriach - Patrz rys. 8**

1. Aby uruchomić funkcję sterowania za pomocą pilota, usunąć przezroczysty pasek izolacyjny u podstawy pilota. Pasek zapewnia, że podczas dostawy urządzenia baterie w pilocie będą w pełni naładowane.
2. Aby wymienić baterie należy odwrócić pilota i wykonać czynności zgodnie z diagramem znajdującym się na pilocie.
3. Należy używać tylko baterii CR2025 lub CR2032.

### Wyłącznik termiczny

Wbudowany wyłącznik termiczny wyłącza urządzenie automatycznie w razie usterki. W razie wystąpienia usterki wyłączyć urządzenie lub odłączyć od zasilania sieciowego.

Usunąć wszelkie przeszkody, które mogłyby spowodować przegrzanie. Po ostudzeniu można ponownie korzystać z urządzenia! W przypadku ponownego wystąpienia usterki należy skontaktować się ze sprzedawcą.

**OSTRZEŻENIE:** Aby uniknąć niebezpieczeństwa związanego z przypadkowym wyzerowaniem termowyłłącznika, urządzenia nie można zasilac z wykorzystaniem zewnętrznego urządzenia przełączającego, takiego jak wyłącznik czasowy (timer), ani nie można podłączać go do obwodu zasilania, który jest regularnie włączany i wyłączany przez dostawcę energii.

### Konserwacja

**⚠ OSTRZEŻENIE: ZAWSZE NALEŻY ODŁĄCZAĆ URZĄDZENIE OD ŹRÓDŁA ZASILANIA PRZED PODEJMOWANIEM JAKICHKOLWIEK CZYNNOŚCI SERWISOWYCH.**

### Dioda LED

Kominek jest wyposażony w oświetlenie LED. Lampki te nie wymagają konserwacji ani wymiany w okresie żywotności produktu.

### Czyszczenie

**⚠ OSTRZEŻENIE: PRZED ROZPOCZĘCIEM CZYSZCZENIA NALEŻY ZAWSZE ODŁĄCZYĆ URZĄDZENIE OD ZASILANIA.**

Do czyszczenia używaj miękkiej ściereczki – nigdy nie używaj ściernych środków czyszczących. Szybę należy ostrożnie czyścić za pomocą miękkiej szmatki.

**NIE** stosować specjalnych środków do czyszczenia szkła.

Aby usunąć kurz i kłaczki z kratki wylotowej wentylatora grzejnika, od czasu do czasu należy oczyścić ją odkurzaczem z założoną końcówką w postaci miękkiej szmatki.

**OSTRZEŻENIE:** Nie wolno używać urządzenia bez kratki i zewnętrznej szyby, gdyż może to wpływać na działanie grzałki.

### Recykling

Dotyczy urządzeń elektrycznych sprzedawanych na terenie Unii Europejskiej. Po zakończeniu eksploatacji urządzeń elektrycznych nie wolno wyrzucać ich wraz z odpadami domowymi. Prosimy o oddanie do recyklingu, o ile istnieje taka możliwość. Aby uzyskać więcej informacji na temat możliwości utylizacji, należy skontaktować się z lokalnymi władzami lub sprzedawcą urządzenia.



### Obsługa posprzedażna

Jeżeli wymagana jest obsługa posprzedażna, potrzebne są elementy zapasowe, należy skontaktować się ze sprzedawcą, u którego zostało zakupione urządzenie lub zadzwonić pod numer serwisowy w odpowiednim kraju. Numery znajdują się na karcie gwarancyjnej.

**Nie należy zwracać uszkodzonych produktów do nas, ponieważ może to spowodować ich zagubienie, uszkodzenie lub opóźnienie w zapewnieniu usług na odpowiednim poziomie. Prosimy o zachowanie paragonu jako dowodu zakupu.**